

Мобильный кондиционер

ИНСТРУКЦИЯ ПОЛЬЗОВАТЕЛЯ

Мобільний кондиціонер

ІНСТРУКЦІЯ КОРИСТУВАЧА

ZACM-DV/H/A16/N1

ZANUSSI

Инструкция по эксплуатации мобильного кондиционера серии ZACM-DV/H/A16/N1

Мы благодарим Вас за сделанный выбор!

Вы выбрали первоклассный продукт от Zanussi, который, мы надеемся, доставит Вам много радости в будущем. Zanussi стремится предложить как можно более широкий ассортимент качественной продукции, который сможет сделать Вашу жизнь еще более удобной. Вы можете увидеть несколько примеров на обложке этой инструкции, а также получить информацию на сайте www.easy-comfort.ru.

Внимательно изучите данное руководство, чтобы правильно использовать Ваш новый мобильный кондиционер и наслаждаться его преимуществами. Мы гарантируем, что он сделает Вашу жизнь намного комфортнее, благодаря легкости в использовании. Удачи!

Содержание

Общая информация	3
Указания по безопасности	3
Описание конструкции кондиционера	4
Дополнительные принадлежности	4
Панель управления на корпусе прибора	5
Функции пульта дистанционного управления	6
Индикация пульта дистанционного управления	8
Эксплуатация кондиционера	9
Техническое обслуживание	11
Консервация перед длительным хранением прибора	12
Утилизация	12
Сертификация	12
Технические характеристики	13
Неисправности и способы их устранения	13
Гарантийный талон	14

Гарантийное обслуживание производится в соответствии с гарантийными обязательствами, перечисленными в гарантийном талоне.

АДРЕСА СЕРВИСНЫХ ЦЕНТРОВ ВЫ МОЖЕТЕ НАЙТИ НА САЙТЕ WWW.EASY-COMFORT.RU ИЛИ У ВАШЕГО ДИЛЕРА.

Примечание:

В тексте данной инструкции мобильные кондиционеры воздуха могут иметь такие технические названия, как: прибор, устройство, аппарат, кондиционер и т. п.

Общая информация

Мобильный кондиционер воздуха Zanussi обеспечит вам и вашей семье комфорт в доме, квартире или офисе. Кондиционер легко перемещать из комнаты в комнату, а настройка параметров выполняется в считанные минуты.

Мобильный кондиционер воздуха Zanussi ZACM-DV/H/A16/N1 оснащен автоматическим удалением конденсата, что является преимуществом по сравнению с моделями прошлых лет.

Данный кондиционер представляет собой многофункциональный прибор для воздухообмена

и обработки воздуха, способный работать в следующих режимах: кондиционирование воздуха, осушение и вентиляция.

В данной инструкции представлена важная информация по правильной эксплуатации и уходу за прибором. Перед началом использования прибора внимательно ознакомьтесь с инструкцией. При правильной эксплуатации и обслуживании прибор будет бесперебойно работать долгие годы.

Указания по безопасности

- 1 Не подключайте кондиционер к неисправной розетке. Не пользуйтесь переходниками и удлинителями.
- 2 Не устанавливайте кондиционер в следующих местах:
 - вблизи открытого пламени;
 - в зонах, где возможно попадание брызг воды, масла и химически активных веществ на кондиционер;
 - в зонах воздействия прямых солнечных лучей;
 - вблизи ванных и душевых комнат или плавательных бассейнов;
 - в теплицах.
- 3 Не просовывайте пальцы и другие посторонние предметы через воздуховыпускную решетку кондиционера.
- 4 Для обеспечения надежной работы компрессора не наклоняйте кондиционер.
- 5 Прежде чем приступить к чистке кондиционера, необходимо вынуть вилку из розетки.
- 6 Не ставьте нагревательные приборы рядом с розеткой.
- 7 Во избежание перегрева не закрывайте работающий кондиционер.
- 8 Не эксплуатируйте кондиционер при поврежденном кабеле электропитания. По вопросу замены поврежденного кабеля обратитесь в сервисные центры.
- 9 Используйте кондиционер строго по назначению, в соответствии с настоящим Руководством.
- 10 Устанавливайте кондиционер только на ровном основании.
- 11 Кондиционер должен всегда находиться в вертикальном положении, в том числе и во время транспортировки.
- 12 Не допускайте попадания воды на контрольную панель прибора.
- 13 Не допускайте попадания каких-либо предметов в воздуховыпускную решетку кондиционера.
- 14 Не садитесь на прибор и не ставьте на него никакие предметы.
- 15 Не пытайтесь самостоятельно починить кондиционер, обратитесь в сервисную службу.
- 16 Не тяните за сетевой шнур, не допускайте его нахождения вблизи источников тепла. Во избежание опасности перегрева сетевого шнура всегда полностью разматывайте его.
- 17 Дети, престарелые и люди с ограниченными физическими возможностями нередко забывают об опасностях, связанных с эксплуатацией электроприборов. Не разрешайте этим людям пользоваться кондиционером без надзора.

Описание конструкции кондиционера

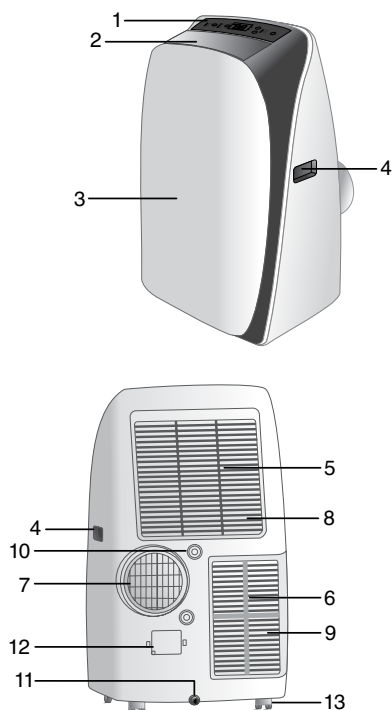

* на рисунке модель ZACM-07DV/H/A16/N1

- 1 Панель управления
- 2 Воздуховыпускная решетка
- 3 Фронтальная панель
- 4 Ручки для перемещения
- 5 Верхний воздушный фильтр
- 6 Нижний воздушный фильтр
- 7 Воздуховыпускная решетка, крепление для шланга
- 8 Воздуховыпускная решетка теплообменника испарителя
- 9 Воздуховыпускная решетка теплообменника конденсата
- 10 Отверстие для слива дренажа (только в режиме удаления избыточной влаги)*

⚠ Внимание:
перед началом эксплуатации убедитесь, что сток дренажа установлен правильно!

- 11 Нижнее отверстие для стока дренажа
- 12 Электрический кабель
- 13 Ролики

⚠ Внимание:
 Кондиционер оснащен автоматическим удалением конденсата. Также в кондиционере предусмотрен дополнительный слив конденсата при использовании в помещениях с высокой влажностью (бассейны, оранжереи и другие помещения с повышенной влажностью). При повышенной влажности в помещении можно организовать слив образующегося конденсата, открыв верхнюю дренажную заглушку, присоединив дренажный шланг и опустив в любую подходящую емкость. Это обеспечит непрерывный режим работы кондиционера.

Дополнительные принадлежности

Проверьте наличие дополнительных принадлежностей в упаковочной коробке согласно списку. Перед применением

дополнительных принадлежностей внимательно изучите инструкцию по монтажу.

Внешний вид	Наименование	Внешний вид	Наименование
	Шланг для отвода воздуха, длина 1,5 м (1 шт.)		Воздуховыпускное сопло (1 шт.)
	Соединитель шланга (патрубок) (2 шт.)		Пульт дистанционного управления (1 шт.)

Панель управления на корпусе прибора

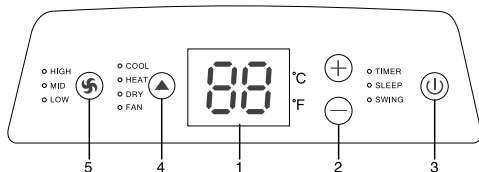

Значения индикаторов на приборной панели:

HIGH – выбрана высокая скорость вентилятора

MID – выбрана средняя скорость вентилятора

LOW – выбрана низкая скорость вентилятора

COOL – кондиционер работает в режиме охлаждения

HEAT – кондиционер работает в режиме обогрева

DRY – кондиционер работает в режиме осушения

FAN – кондиционер работает в режиме вентиляции

TIMER – кондиционер находится в режиме работы таймера автовключения/автовыключения

SLEEP – выбрана функция SLEEP

SWING – выбрана функция SWING

1 Индикатор температуры

Используя кнопки «Вверх» и «Вниз», установите комфортную для Вас температуру, при каждом нажатии дисплей будет отображать выбранную Вами температуру.

Далее спустя 5 секунд дисплей начнет отображать текущую температуру в помещении.

2 Кнопки «Вверх» и «Вниз»

3 Включение/выключение кондиционера

При нажатии кнопки включения кондиционер начнет работать, при этом режим работы и скорость вращения вентилятора будут установлены в автоматическом режиме. При повторном нажатии кондиционер будет выключен.

4 Выбор режима

Кнопка «Выбор режима» активирует четыре возможных режима работы устройства. Настройки задаются при помощи кнопки «Выбор режима». Рядом с выбранным режимом загорится лампа-индикатор.

• Режим охлаждения

В режиме охлаждения воздух в помещении охлаждается, а горячий воздух выводится наружу через выпускной шланг. Для создания оптимальных для Вас условий настройте скорость вращения вентилятора и температуру воздуха.



Внимание:

в режиме охлаждения воздушные шланги должны выводиться за пределы помещения.

• Режим осушения

При работе установки в режиме осушения воздуха удаляется избыточная влага. Если температура выше 25 °С, можно настроить скорость вращения вентилятора, в остальных случаях установлена средняя скорость вращения вентилятора.



Внимание:

если Вы собираетесь использовать устройство в качестве осушителя, не подключайте выпускной шланг, чтобы теплый воздух возвращался в помещение. Необходимо использовать сток дренажа при продолжительном использовании водоотвода.

• Режим вентиляции

В режиме вентиляции воздух циркулирует по помещению, не подвергаясь охлаждению либо нагреву.

5 Установка скорости вращения вентилятора

Можно выбрать одну из трех скоростей вращения вентилятора: высокую, среднюю или низкую.

Таймер

Автоматическое выключение:

Когда устройство находится в режиме работы, выберите количество часов по истечении которых кондиционер автоматически выключится.

Автоматическое включение:

Когда устройство находится в режиме ожидания, нажмите кнопку «Таймер», чтобы задать количество часов, через которые кондиционер автоматически начнет работать.



Внимание:

После отключения кондиционера подождите 3 минуты перед его повторным включением.

Функции пульта дистанционного управления

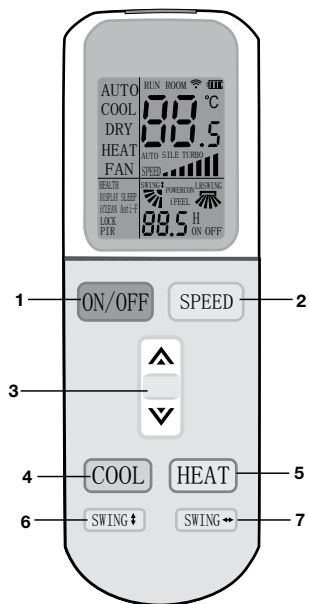

Передатчик ИК сигнала

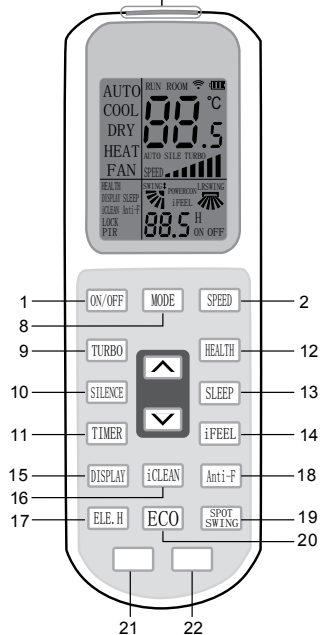

1 Кнопка включения/выключения кондиционера (**ON/OFF**).

Нажать для включения кондиционера, повторное нажатие выключает кондиционер.

2 Кнопка режима вентиляции (**SPEED**).

Используйте эту кнопку для изменения режимов работы вентилятора, каждое нажатие изменяет режим работы в следующем порядке: АВТОМАТИЧЕСКАЯ (AUTO) - НИЗКАЯ (LOW) - СРЕДНЯЯ (MED) - ВЫСОКАЯ (HIGH), и снова АВТОМАТИЧЕСКАЯ (AUTO).

3 Кнопки изменения заданных значений температуры.

При нажатии на кнопку «▲» значение установленной температуры увеличивается, при нажатии на кнопку «▼» значение установленной температуры уменьшается. Шаг регулировки 0,5 °C в диапазоне от +16 до +32 °C.

Эти же кнопки используются для установки значений таймера, соответственно в большую или меньшую сторону.

4 Кнопка выбора режима охлаждения (**COOL**).

При нажатии активируется режим охлаждения. При включении соответствующий индикатор отобразится на дисплее пульта ДУ.

5 Кнопка выбора режима обогрева (**HEAT**).

При нажатии активируется режим обогрева. При включении соответствующий индикатор отобразится на дисплее пульта ДУ.

6 Кнопка изменения работы жалюзи (**SWING**).

При нажатии активируется автоматический режим работы горизонтальных жалюзи (покачивание вверх-вниз). Для фиксации положения жалюзи нажмите кнопку повторно. При нажатии индикатор SWING отобразится на дисплее прибора ДУ.

7 Кнопка изменения работы жалюзи (**SWING**).

Эта функция неактивна для данной конфигурации (комплектации) прибора.

8 Кнопка выбора режима работы (**MODE**).

Каждое нажатие на эту кнопку изменяет режим работы кондиционера в циклической последовательности АВТОМАТИЧЕСКИЙ (AUTO) - ОХЛАЖДЕНИЕ (COOL) - ОСУШЕНИЕ (DRY) - ОБОГРЕВ (HEAT) - ВЕНТИЛЯЦИЯ (FAN), и снова АВТОМАТИЧЕСКИЙ (AUTO).

9 Кнопка режима максимальной мощности (**TURBO**).

Используется для включения кондиционера в режим максимальной мощности охлаждения или обогрева. Функция недоступна в режимах: АВТОМАТИЧЕСКИЙ (AUTO) - ОСУШЕНИЕ (DRY) - ВЕНТИЛЯЦИЯ (FAN). При включении

- соответствующий индикатор отобразится на дисплее пульта ДУ. Для выключения режима еще раз нажмите кнопку (TURBO).
- 10** Эта функция неактивна для данной конфигурации (комплектации) прибора.
- 11** Кнопка таймера (**TIMER**).
Эта кнопка используется для установки таймера включения (ON) и таймера выключения (OFF).
- 12** Кнопка (**HEALTH**).
Эта функция неактивна для данной конфигурации (комплектации) прибора.
- 13** Кнопка режима сна (**SLEEP**).
Данная кнопка используется для включения и выключения режима сна. В режиме сна кондиционер работает на минимальной скорости вращения вентилятора внутреннего блока. Дисплей внутреннего блока гаснет. При включении режима сна соответствующий индикатор отобразится на дисплее пульта ДУ. При работе в режиме сна кондиционер каждый час увеличивает (при режиме охлаждения) или уменьшает (при режиме обогрева) заданную температуру на 1 °С. Через 2 часа температура принимает новое значение, которое поддерживается постоянным в течение следующих 5 часов. После этого кондиционер отключается. Для выключения режима еще раз нажмите кнопку (SLEEP). Режим сна работает только в режимах АВТОМАТИЧЕСКИЙ (AUTO) - ОХЛАЖДЕНИЕ (COOL) - ОБОГРЕВ (HEAT) - ВЕНТИЛЯЦИЯ (FAN).
Примечание: при работе в этом режиме не нажимайте кнопки MODE или ON/OFF – это приведет к отмене данного режима.
- 14** Кнопка режима (**IFEEL**).
В данном режиме пульт ДУ передает на кондиционер значение текущей температуры непосредственно в месте нахождения пульта ДУ. Значение текущей температуры также отразится на дисплее пульта ДУ. При включении соответствующий индикатор отобразится на дисплее пульта ДУ. Для выключения еще раз нажмите кнопку (IFEEL).
- 15** Кнопка (**DISPLAY**)
Эта функция неактивна для данной конфигурации (комплектации) прибора.
- 16** Кнопка (**iCLEAN**)
Эта функция не активна для данной конфигурации комплектации прибора .
- 17** Кнопка (**ELE.H**)
Эта функция неактивна для данной конфигурации (комплектации) прибора.
- 18** Кнопка (**Anti-F**)
Эта функция неактивна для данной конфигурации (комплектации) прибора.

19 Кнопка (**SPOT SWING**)

Эта функция неактивна для данной конфигурации (комплектации) прибора.

20 Кнопка (**ECO**)

Эта функция не используется в данной серии.

21 Эта функция не используется в данной серии.

22 Эта функция не используется в данной серии.



Внимание:

Если между пультом и приемником инфракрасных сигналов на приборе находятся посторонние предметы, то кондиционер не будет принимать сигналы пульта ДУ.

Не допускайте попадания на пульт жидкости.

Не оставляйте пульт в зоне воздействия высокой температуры и прямых солнечных лучей.

Попадание прямых солнечных лучей на приемник сигналов ДУ может вызвать нарушения в работе кондиционера.

Не оставляйте пульт в зоне воздействия электромагнитного излучения, генерируемого другими домашними приборами.

Индикация пульта дистанционного управления

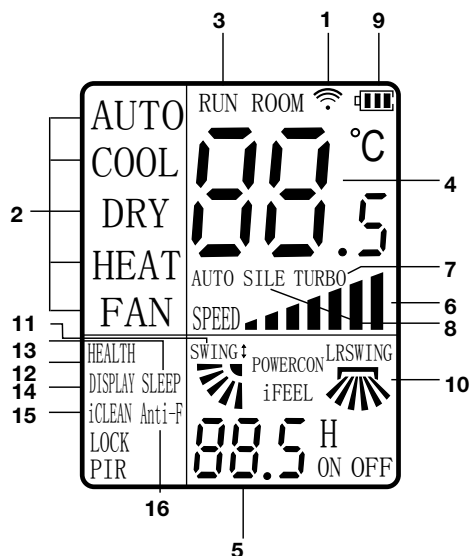

- 1 Пиктограмма передачи команды.
Данный индикатор появляется, когда пульт ДУ передает команду на внутренний блок кондиционера.
- 2 Пиктограммы режимов работы
Индикатор показывает, в каком режиме работает кондиционер:
AUTO (АВТОМАТИЧЕСКИЙ) – COOL (ОХЛАЖДЕНИЕ) – DRY (ОСУШЕНИЕ) – HEAT (ОБОГРЕВА).
- 3 Пиктограмма состояния включен/выключен (RUN).
Индикатор показывает, включен или выключен кондиционер с пульта ДУ.
- 4 Цифровой индикатор установленной температуры.
Показывает заданную пользователем температуру (во всех режимах, кроме ВЕНТИЛЯЦИЯ (FAN)). Значение может быть от 16 до 32 °C. При отображении комнатной температуры дополнительно отображается индикатор (ROOM).
- 5 Цифровой индикатор установки таймера (ON/OFF).
Показывает значения от 0,5 до 24 в режиме таймера.
- 6 Индикатор скорости вентилятора.
Показывает режим работы вентилятора
АВТОМАТИЧЕСКАЯ (AUTO) - НИЗКАЯ -

СРЕДНЯЯ - ВЫСОКАЯ.

- 7 Пиктограмма включенного режима (TURBO).
- 8 Эта функция неактивна для данной конфигурации (комплектации) прибора.
- 9 Индикатор заряда батареи питания.
- 10 Эта функция неактивна для данной конфигурации (комплектации) прибора.
- 11 Индикатор автоматической работы горизонтальных жалюзи (внешних).
- 12 Индикатор работы функции ионизации воздуха.
- 13 Индикатор включенного режима (SLEEP).
- 14 Эта функция неактивна для данной конфигурации (комплектации) прибора.
- 15 Эта функция неактивна для данной конфигурации (комплектации) прибора.
- 16 Эта функция неактивна для данной конфигурации (комплектации) прибора.

i Примечание:

Полная индикация на дисплее пульта ДУ указана на рисунке только для примера.

Временный монтаж кондиционера

- Выберите подходящее место установки кондиционера с удобным подходом к розетке.
- Установите шланг для выброса теплого воздуха в окне, как показано на рисунках (см. ниже).
- Вставьте электрический кабель в заземленную розетку сети электропитания 220-240 В; 50 Гц.

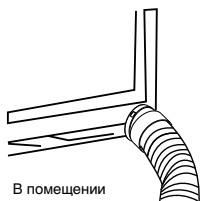

- Убедитесь, что дренажный шланг для отвода конденсата установлен правильно.
- Включите кондиционер, нажав кнопку (ON/OFF).



Внимание:

Для установки кондиционера выберите просторное место со свободным доступом воздуха к агрегату. Расстояние от кондиционера до стен и других предметов должно быть не менее 30 сантиметров. Не устанавливайте агрегат в помещениях с высокой влажностью воздуха. Обеспечьте свободный доступ к розетке. Монтаж электрических проводов должен быть выполнен в соответствии с Правилами Устройства Электроустановок (ПУЭ).

Рекомендации по установке

Подсоедините шланг для отработанного воздуха к задней стенке устройства. Вытяните шланг на необходимую длину и проведите нагнетательный патрубок к окну для отвода воздуха.

- Установите шланг для выброса теплого воздуха в корпусе на задней стенке устройства.
- Поместите кондиционер у окна или двери.
- Настройте длину шланга таким образом, чтобы он доставал до окна.
- Закрепите конец шланга в отверстии в окне.
- Убедитесь, что шлангу для отработанного воздуха ничего не мешает.

Выходное отверстие шланга для отработанного воздуха

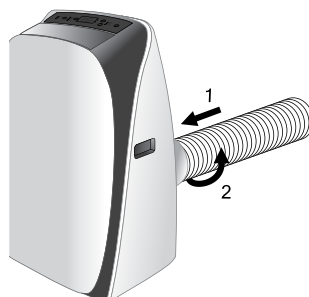
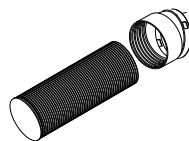

- Приоткройте окно или остекленную дверь и закрепите шланг выброса теплого воздуха



Внимание:

Шланг для выброса теплого воздуха удлинять нельзя. Это может привести к поломке кондиционера.

Стационарный монтаж кондиционера

- Просверлите отверстие во внешней стене или стекле окна.
- Присоедините один конец шланга к отверстию для выброса воздуха и закрепите. Убедитесь, что шланг закреплен надежно.
- Обратите внимание на высоту и размеры отверстия, указанные на рисунке.

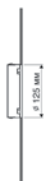

в стекле
окна



в стене:
рекомендуется
соответствующим
образом
изолировать
часть стены

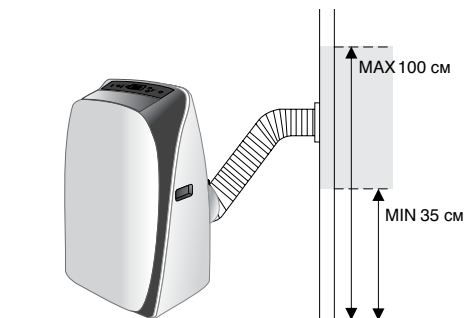
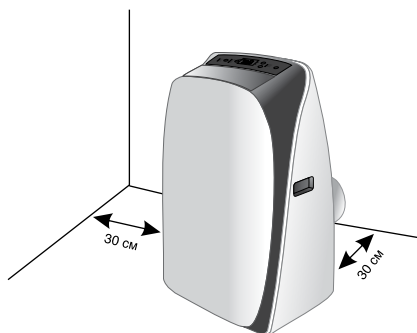

- Используя пробки и винты, установите на стену патрубок А. Убедитесь, что патрубок закреплен надежно.



Внимание:

При стационарной установке кондиционера нужно оставлять дверь слегка приоткрытой (на 1 сантиметр), чтобы обеспечить достаточную вентиляцию.



Внимание:

Не допускайте образования на шланге изгибов, препятствующих выходу горячего воздуха, как показано на рисунке ниже. Это может привести к перегреву и автоматическому отключению кондиционера.

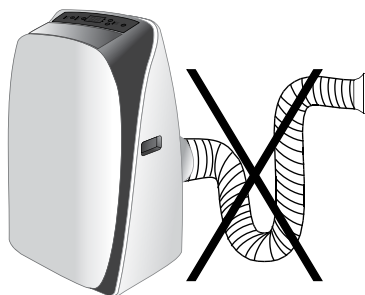



Внимание:

Перед началом любых работ необходимо вынуть вилку из розетки сети электропитания.

При чистке кондиционера не пользуйтесь бензином, растворителями и другими химически активными веществами.

Во избежание поражения электрическим током не лейте воду на кондиционер из крана или шланга (см. рисунок далее).

Не эксплуатируйте кондиционер при поврежденном кабеле электропитания. По вопросу замены поврежденного кабеля обращайтесь в сервисный центр.

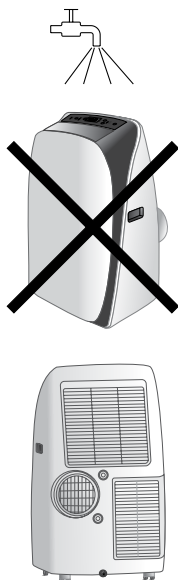

Защита от переполнения поддона для сбора конденсата.



Внимание:

В данной серии кондиционеров присутствует функция автоматического испарения конденсата.

Поддон для сбора конденсата может заполниться только в том случае, если кондиционер установлен в сильно увлажненном помещении или в районах с повышенной влажностью.

Если происходит заполнение поддона для сбора конденсата, то индикатор начинает мигать красным цветом, и кондиционер отключается.

- Выключите кондиционер и отсоедините его от сети электропитания.
- Переместите кондиционер в такое место, где можно слить воду непосредственно на пол (в ванную или туалетную комнату и т. п.).
- Осторожно снимите резиновую заглушку с отверстия поддона для слива конденсата.
- Слейте воду из поддона и затем установите на место резиновую заглушку.
- Кондиционер продолжит нормальную работу.

При необходимости можно организовать непрерывный отвод конденсата из поддона кондиционера.

- Выключите кондиционер и отсоедините его от сети электропитания.
- Осторожно снимите резиновую заглушку с отверстия поддона для слива конденсата.
- Подсоедините шланг для слива конденсата к отверстию поддона для слива конденсата.
- Свободный конец шланга поместите над канализационным отверстием или опустите в специально подготовленную емкость.

Чистка поверхности кондиционера

Для чистки корпуса кондиционера используйте мягкую влажную ткань, смоченную в чистой воде. Удалите остатки влаги сухой салфеткой.

Консервация перед длительным хранением прибора

- 1 Если прибор не будет долгое время эксплуатироваться, необходимо вытащить резиновую дренажную заглушку для того, чтобы слить воду.
- 2 Включить кондиционер в режиме вентиляции на несколько часов.

- 3 Необходимо извлечь батарейки из пульта дистанционного управления.
- 4 Произвести чистку воздушного фильтра.
- 5 Отсоединить шланг от кондиционера
- 6 Аккуратно свернуть шнур электропитания.

Утилизация

По окончании срока службы кондиционер следует утилизировать. Подробную информацию по ути-

лизации кондиционера Вы можете получить у представителя местного органа власти.

Сертификация

Товар соответствует требованиям:

ТР ТС 004/2011 «О безопасности низковольтного оборудования»,
ТР ТС 020/2011 «Электромагнитная совместимость технических средств»

№ сертификата: RU C-LV.AЯ46.B.72949

Срок действия: с 24.12.2015 по 23.12.2020
(При отсутствии копии нового сертификата в коробке, спрашивайте копию у продавца)

Товар сертифицирован на территории таможенного союза органом по сертификации:
«РОСТЕСТ-Москва» ЗАО «Региональный орган по сертификации и тестированию»

Адрес:

РФ, 119049, г. Москва, ул. Житная, д. 14, стр. 1
Фактический адрес:
РФ, 117418, г. Москва, Нахимовский просп., д. 31
Тел.: +7 (499) 1291911, +7 (495) 6682715,
Факс: +7 (499) 1249996,
e-mail: info@rostest.ru
Аттестат рег. № RA.RU.10АЯ46.
27.04.2015 г., Росаккредитация.

Сертификат выдан на основании:

Протоколы испытаний № 2788к-15/430, от 22.12.2015 г. ИЛ ФБУ «Государственный региональный центр стандартизации, метрологии и испытаний в г. Москве» (ФБУ «РОСТЕСТ-МОСКВА») (рег. № РОСС RU.0001.21ГА31 от 18.04.2014 г. до 18.04.2019г.) Протокол испытаний № 2526-262 от 23.12.2015 г.
Испытательный центр промышленной продукции «Ростест-Москва» (рег. № РОСС RU.0001.21АЯ43 от 05.05.2011 г. до 05.05.2016 г.) 117418, г. Москва, Нахимовский пр-т, д. 31.; Акт анализа состояния производства № 129 от 01.10.2014 г.

Заявитель:

Общество с ограниченной ответственностью «Ай.Эр.Эм.Си.».
Контракт на выполнение функции иностранного изготовителя № GT-01-06/14 от 02.06.2014 г.

Адрес: 119049, Россия, г. Москва, Ленинский проспект, д. 6, офис 14
Телефон: (495)2587485, Факс: (495)2587485,
E-mail: info@imc.ru

Импортер и уполномоченная организация:

ООО «Ай.Эр.Эм.Си.»

Адрес: 119049, г. Москва,
Ленинский проспект, д. 6, стр. 7, каб. 14.
Телефон: (495)2587485, Факс: (495)2587485,
E-mail: info@imc.ru

Изготовитель: SIA «Green Trace»

Адрес: Латвия, LV-1004, Biekensalas iela, 6, Riga, Latvia.

Дата производства указывается на этикетке на коробке.

Импортер и уполномоченный представитель:

ООО «Ай.Эр.Эм.Си.»

Адрес: 119049, г. Москва, Ленинский проспект, д. 6, стр. 7, каб. 14.

Сделано в Китае

Zanussi is a registered trademark used under license from AB Electrolux (publ).

Занусси – зарегистрированная торговая марка, используемая в соответствии с лицензией Electrolux AB (публ.).

Технические характеристики

Модель	ZACM-07 DV/H/ A16/N1	ZACM-09 DV/H/ A16/N1	ZACM-12 DV/H/ A16/N1
Хладагент (фреон)	R410A	R410A	R410A
Мощность (холод), BTU/h	7000	9050	12100
Мощность (обогрев), BTU/h	6800	8900	11450
Потребляемая мощность (охлаждение/обогрев), Вт	760/754	977/863	1340/1116
Электропитание, В/~Гц	220-240/~50	220-240/~50	220-240/~50
Уровень шума, дБА	46	47	47
Класс энергоэффективности	A	A	A
Класс пылевлагозащитности	IPX0	IPX0	IPX0
Защита от поражения электрическим током	I класс	I класс	I класс
Размеры (ШxВxГ), мм	480x795x400	480x795x400	480x795x400
Размеры в упаковке (ШxВxГ), мм	520x890x450	520x890x450	520x890x450
Вес (нетто/брутто), кг	29/32	31/34	34/37

Неисправности и способы их устранения

Неисправность	Причина	Способ устранения
1. При нажатии кнопки «  ». кондиционер не включается	Мигает красным цветом линия-индикатор на корпусе кондиционера, емкость для сбора конденсата переполнена Температура воздуха в помещении ниже заданной (в режиме охлаждения)	Слейте воду через дренажную заглушку Правильно задайте температуру
2. Кондиционер недостаточно охлаждает воздух	Открыты двери или окна В помещении находится мощный источник тепла Не подсоединен или заблокирован шланг выбросного воздуха Задана слишком высокая температура воздуха в помещении Воздушный фильтр забит пылью	Закройте двери и окна Удалите, если возможно, источник тепла из помещения Подсоедините шланг выбросного воздуха и убедитесь, что он функционирует нормально Правильно задайте температуру Очистите воздушный фильтр
3. Сильный шум или вибрация	Кондиционер установлен на наклонной или неровной поверхности	Установите кондиционер на ровную горизонтальную поверхность
4. При работе кондиционера слышен шум, похожий на журчание воды	Шум возникает при движении хладагента по трубам	Это нормальное явление

Если после всех попыток устранения неполадок проблема не решена, обратитесь в авторизованный сервисный центр в вашем регионе, либо к торговому представителю.

Інструкція з експлуатації мобільного кондиціонера серії ZACM-DV/H/A16/N1

Ми дякуємо Вам за зроблений вибір!

Ви обрали першокласний продукт від Zanussi, який, ми сподіваємося, принесе Вам багато радості в майбутньому. Zanussi прагне запропонувати якомога ширший асортимент якісної продукції, який зможе зробити Ваше життя ще більш зручним. Ви можете побачити кілька прикладів на обкладинці цієї інструкції, а також отримати інформацію на сайті **www.easy-comfort.com.ua**.

Уважно вивчіть цей посібник, щоб правильно використовувати Ваш новий мобільний кондиціонер і насолоджуватися його перевагами. Ми гарантуємо, що він зробить Ваше життя набагато комфортнішим, завдяки легкості у використанні. Успіхів!

Зміст!

Загальна інформація	3	Гарантійне обслуговування здійснюється відповідно з гарантійними зобов'язаннями, перерахованими в гарантійному талоні.
Вказівки з безпеки	3	
Опис конструкції кондиціонера	4	
Додаткові аксесуари	4	
Панель управління на корпусі приладу	5	АДРЕСИ СЕРВІСНИХ ЦЕНТРІВ ВИ МОЖЕТЕ
Функції пульта дистанційного керування	6	ШУКАТИ НА САЙТІ WWW.EASY-COMFORT.COM.
Індикація пульта дистанційного керування	8	UA
Експлуатація кондиціонера	9	АБО У ВАШОГО ДІЛERA.
Технічне обслуговування	11	
Консервація перед тривалим зберіганням приладу	12	
Утилізація	12	
Сертифікація	12	
Технічні характеристики	13	
Несправності і способи їх усунення	13	
Гарантійний талон	14	



Примітка:

В тексті даної інструкції мобільні кондиціонери повітря можуть мати такі технічні назви, як: прилад, пристрій, апарат, кондиціонер і т. п.

Загальна інформація

Мобільний кондиціонер повітря Zanussi забезпечить вам і вашій родині комфорт в будинку, квартирі або офісі. Кондиціонер легко переміщати з кімнати в кімнату, а настройка параметрів виконується в лічені хвилини.

Мобільний кондиціонер повітря Zanussi ZACM-DV/H/A16/N1 оснащений автоматичним видаленням конденсату, що є перевагою в порівнянні з моделями минулих років.

Даний кондиціонер являє собою багатофункціональний прилад для повітряобміну і обробки повітря, здатний працювати в наступних

режимах: кондиціювання повітря, осушення і вентиляція.

У даній інструкції представлена важлива інформація з правильної експлуатації та догляду за приладом. Перед початком використання приладу уважно ознайомтеся з інструкцією. При правильній експлуатації і обслуговуванні прилад буде безперебійно працювати довгі роки.

Вказівки з безпеки

- 1 Не під'єднуйте кондиціонер до несправної розетки. Не користуйтеся перехідниками і подовжувачами.
- 2 Не встановлюйте кондиціонер у наступних місцях:
 - поблизу відкритого полум'я;
 - в зонах, де можливе попадання бризок води, масла і хімічно активних речовин на кондиціонер;
 - в зонах впливу прямих сонячних променів;
 - поблизу ванних і душових кімнат або плавальних басейнів;
 - в теплицях.
- 3 Не засовуйте пальці та інші сторонні предмети через повітряні пускні ґрати кондиціонера.
- 4 Для забезпечення надійної роботи компресора не нахиляти кондиціонер.
- 5 Перш ніж приступити до чищення кондиціонера, необхідно вийняти вилку з розетки.
- 6 Не ставте нагрівальні прилади поряд з розеткою.
- 7 Щоб уникнути перегріву не закривайте працюючий кондиціонер.
- 8 Не експлуатуйте кондиціонер при пошкодженому кабелі електроживлення. З питання заміни пошкодженого кабелю зверніться в сервісні центри.
- 9 Використовуйте кондиціонер строго за призначенням, в відповідно до цього посібника.
- 10 Встановлюйте кондиціонер тільки на рівній поверхні.
- 11 Кондиціонер повинен завжди перебувати у вертикальному положенні, в тому числі і під час транспортування.
- 12 Не допускайте потрапляння води на контрольну панель приладу.
- 13 Не допускайте попадання будь-яких предметів в повітрявипускні решітку кондиціонера.
- 14 Не сідайте на прилад і не ставте на нього ніякі предмети.
- 15 Не намагайтеся самостійно полагодити кондиціонер, зверніться до сервісної служби.
- 16 Не тягніть за мережний шнур, не допускайте його знаходження поблизу джерел тепла. Щоб уникнути небезпеки перегріву мережевого шнура завжди повністю розмотуйте його.
- 17 Діти, старі і люди з обмеженими фізичними можливостями нерідко забувають про небезпеки, пов'язані з експлуатацією електроприладів. Не дозволяйте цим людям користуватися кондиціонером без нагляду.

Опис конструкції кондиціонера

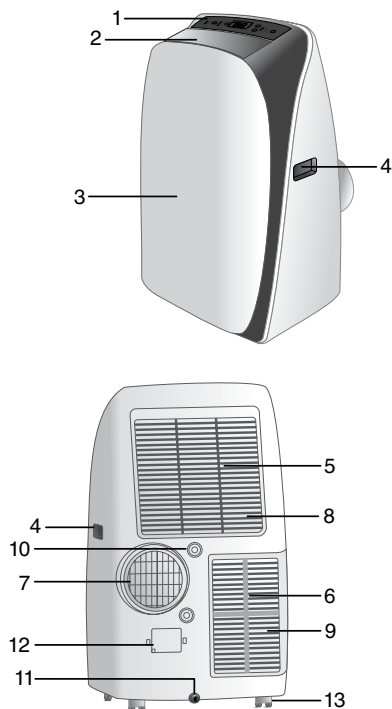

* на малюнку модель ZACM-07DV/H/A16/N1

- 1 Панель управління
- 2 Воздуховипуської решітка
- 3 Фронтальна панель
- 4 Ручки для переміщення
- 5 Верхній повітряний фільтр
- 6 Нижній повітряний фільтр
- 7 Воздуховипуської решітка, кріплення для шланга
- 8 Воздуховипуської решітка теплообмінника випарника
- 9 Воздуховипуської решітка теплообмінника конденсату
- 10 Отвір для зливу дренажу (тільки в режимі видалення надлишкової вологи)*



Увага:
Перед початком експлуатації переконайтеся, що стік дренажу встановлений правильно!

- 11 Нижній отвір для стоку дренажу
- 12 Електричний кабель
- 13 Ролики



Увага:
Кондиціонер оснащений автоматичним видаленням конденсату. Також в кондиціонері передбачений додатковий злив конденсату при використанні в приміщеннях з високою вологістю (басейни, оранжереї та інші приміщення з підвищеною вологістю).
При підвищенні вологості в приміщенні можна організувати слив конденсату, відкривши верхню дренажну заглушку, приєднавши дренажний шланг і опустивши в будь-яку відповідну ємність. Це забезпечить безперервний режим роботи кондиціонера.

Додаткові аксесуари

Перевірте наявність додаткового приладдя в пакувальній коробці згідно зі списком. Перед застосуванням додаткового приладдя уважно

вивчіть інструкцію з монтажу.

Зовнішній вигляд	Найменування	Зовнішній вигляд	Найменування
	Шланг для викидного повітря, довжина 1,5 м (1 шт.)		Повітрявипускне сопло (1 шт.)
	Шланг з'єднувач (патрубок) (2 шт.)		Пульт дистанційного керування (1 шт.)

Панель управління на корпусі приладу

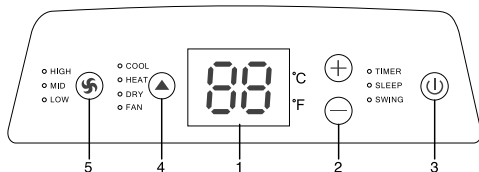

Значення індикаторів на приладовій панелі:

HIGH – обрана швидка швидкість вентилятора

MID – обрана середня швидкість вентилятора

LOW – обрана низька швидкість вентилятора

COOL – кондиціонер працює в режимі охолодження

DRY – кондиціонер працює в режимі осушення

FAN – кондиціонер працює в режимі вентиляції

TIMER – кондиціонер знаходиться в режимі роботи таймера автоввімкнення/автовимкнення

SLEEP – обрана функція SLEEP

SWING – обрана функція SWING

1 LED-дисплей

Використовуючи кнопки «Вгору» і «Вниз», встановіть комфортну для Вас температуру, при кожному натисканні дисплей буде відображати обрану Вами температуру.

Далі через 5 секунд дисплей почне відображати поточну температуру в приміщенні.

2 Кнопки «Вгору і Вниз»

3 Включення/вимкнення кондиціонера

При натисканні кнопки включення кондиціонер починає працювати, при цьому режим роботи і швидкість обертання вентилятора будуть встановлені в автоматичному режимі. При повторному натисканні кондиціонер буде вимкнений.

4 Вибір режиму

Кнопка «Вибір режиму» активує три можливі режими роботи пристрою.

Настройки задаються за допомогою кнопки «Вибір режиму». Поруч з обраним режимом загориться лампа-індикатор.

• Режим охолодження

В режимі охолодження повітря в приміщенні охолоджується, а гаряче повітря виводиться назовні через випускний шланг. Для створення оптимальних для Вас умов налаштуйте швидкість обертання вентилятора і температуру повітря.

! Увага:

В режимі охолодження повітряні шланги повинні вивозитися за межі приміщення .

• Режим осушення

При роботі установки не в режимі максимального охолодження з повітря видаляється надмірна волога. Якщо температура вище 25 ° C, можна налаштувати швидкість обертання вентилятора, в інших випадках встановлена середня швидкість обертання вентилятора.

! Увага:

Якщо Ви збираєтесь використовувати пристрій в якості осушувача, не намагайтеся підключати випускний шланг, щоб тепле повітря поверталось в приміщення. У такому випадку необхідно використовувати стік дренажу при тривалому використанні водовідведення.

• Режим вентилявання

У режимі вентилявання повітря циркулює по приміщенню, не піддаючись охолодженню.

! Увага:

В режимі вентилявання пристрій не потребує вентиляції.

5 Встановлення швидкості обертання вентилятора

Можна вибрати одну з трьох швидкостей обертання вентилятора: високу, середню чи низьку.

Таймер

Автоматичне вимкнення:

Коли пристрій перебуває у режимі роботи, виберіть кількість годин роботи в режимі кондиціонування повітря, після закінчення яких кондиціонер автоматично вимкнеться.

Автоматичне включення:

Коли пристрій перебуває у режимі очікування, натисніть кнопку «Таймер», щоб задати кількість годин, через які кондиціонер автоматично почне працювати в режимі кондиціонування повітря.

Після відключення кондиціонера почекайте 3 хвилини перед його повторним включенням.

Функції пульта дистанційного керування

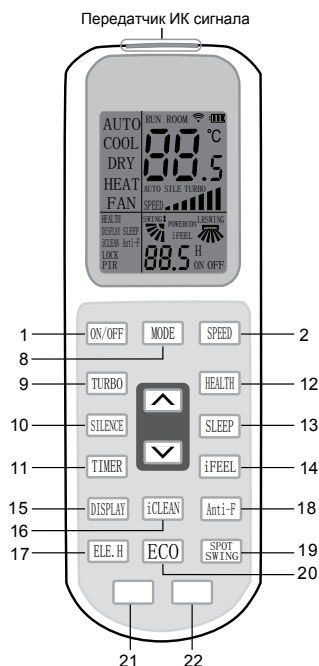
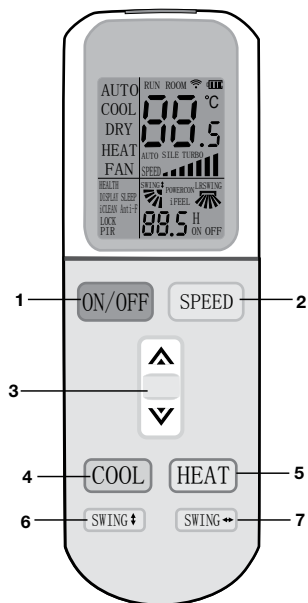

- 1 Кнопка включення/виключення кондиціонера (**ON/OFF**).
Натиснути для включення кондиціонера, повторне натискання вимикає кондиціонер.
- 2 Кнопка режиму вентиляції (**SPEED**).
Використовуйте цю кнопку для зміни режимів роботи вентилятора, кожне натискання змінює режим роботи в наступному порядку: АВТОМАТИЧНА (AUTO) - НИЗЬКА (LOW) - СЕРЕДНЯ (MED) - ВИСОКА (HIGH), і знову АВТОМАТИЧНА (AUTO).
- 3 Кнопки зміни заданих значень температури.
При натисканні на кнопку значення встановленої температури збільшується, при натисканні на кнопку значення встановленої температури зменшується. Крок регулювання 0,5 °C в діапазоні від +16 до +32 °C.
Ці ж кнопки використовуються для установки значень таймера, відповідно в більшу або меншу сторону.
- 4 Кнопка вибору режиму охолодження (**COOL**).
При натисканні активується режим охолодження. При включенні відповідний індикатор відображається на дисплеї пульта ДК.
- 5 Кнопка вибору режиму обігріву (**HEAT**).
Увага: функція обігріву (HEAT) неактивна для даної конфігурації (комплектації) приладу.
- 6 Кнопка зміни роботи жалюзі (**SWING**).
При натисканні активується автоматичний режим роботи горизонтальних жалюзі (погодкування вгору-вниз). Для фіксації положення жалюзі натисніть кнопку повторно. При натисканні індикатор SWING відобразиться на дисплеї приладу ДК.
- 7 Кнопка зміни роботи жалюзі (**SWING**).
При натисканні активується автоматичний режим роботи вертикальних жалюзі (погодкування вліво-вправо). Для фіксації положення жалюзі натисніть кнопку повторно. При натисканні індикатор SWING відобразиться на дисплеї приладу ДК.
- 8 Кнопка вибору режиму роботи (**MODE**).
Кожне натискання на цю кнопку змінює режим роботи кондиціонера в циклічній послідовності АВТОМАТИЧНИЙ (AUTO) - ОХОЛОДЖЕННЯ (COOL) - ОСУШЕННЯ (DRY) - ОБІГРІВ (HEAT) - ВЕНТИЛЯЦІЯ (FAN), і знову АВТОМАТИЧНИЙ (AUTO).
Увага: функція обігріву (HEAT) неактивна для даної конфігурації (комплектації) приладу.
- 9 Кнопка режиму максимальної потужності (**TURBO**).
Використовується для включення кондиціонера в режим максимальної потужності

охолодження або обігріву. Функція недоступна в режимах: АВТОМАТИЧНИЙ (AUTO) - ОСУШЕННЯ (DRY) - ВЕНТИЛЯЦІЯ (FAN). При включенні відповідний індикатор відображається на дисплеї пульта ДК. Щоб вимкнути режим ще раз натисніть кнопку (TURBO).

- 10** Ця функція не активна для даної конфігурації (комплектації) приладу.
- 11** Кнопка таймера (TIMER).
Ця кнопка використовується для установки таймера включення (ON) і таймера вимкнення (OFF).
- 12** Кнопка (HEALTH)*.
Дана кнопка використовується для включення/виключення функції іонізації повітря. При включенні відповідний індикатор відобразиться на дисплеї пульта ДК. Для виключення ще раз натисніть кнопку (HEALTH)*. Іонізатор генерує негативно заряджені частинки (аніони). Вченими доведено факт сприятливого впливу іонів на самопочуття людини: зміцнення імунітету, тонусу, зниження стомлюваності, краще протікання деяких хвороб, поліпшення психологічного стану, здоровий сон, значне зниження кількості бактерій і грибків в приміщенні, часткове очищення повітря від пилу (зважених мікрочастинок). Також іонізатор повітря нейтралізує електростатичні поля на одязі, пластикових предметах, лінолеумі.
- 13** Кнопка режиму сну (SLEEP).
Дана кнопка використовується для включення і виключення режиму сну. У режимі сну кондиціонер працює на мінімальній швидкості обертання вентилятора внутрішнього блоку. Дисплей внутрішнього блоку гасне. При включенні режиму сну відповідний індикатор відобразиться на дисплеї пульта ДК. При роботі в режимі сну кондиціонер щогодини збільшує (при режимі охолодження) або зменшує (при режимі обігріву) задану температуру на 1°C. Через 2 години температура приймає нове значення, яке підтримується постійним протягом наступних 5 годин. Після цього кондиціонер відключається. Щоб вимкнути режим ще раз натисніть кнопку (SLEEP). Режим сну працює тільки в режимах АВТОМАТИЧНИЙ (AUTO) - ОХОЛОДЖЕННЯ (COOL) - ОБІГРІВ (HEAT) - ВЕНТИЛЯЦІЯ (FAN).
Примітка: при роботі в цьому режимі не натискайте кнопки MODE або ON/OFF – це призведе до скасування даного режиму.
Увага: функція обігріву (HEAT) не активна в даній конфігурації (комплектації) приладу.
- 14** Кнопка режиму (IFEEL).
У даному режимі пульт ДК передає на кондиціонер значення поточної температури безпосередньо в місці знаходження пульта

ДК. Значення поточної температури також відіб'ється на дисплеї пульта ДК. При включенні відповідний індикатор відображається на дисплеї пульта ДК. Для виключення ще раз натисніть кнопку (IFEEL).

- 15** Ця функція не активна для даної конфігурації (комплектації) приладу.
- 16** Ця функція не активна для даної конфігурації (комплектації) приладу.
- 17** Ця функція не активна для даної конфігурації (комплектації) приладу.
- 18** Ця функція не активна для даної конфігурації (комплектації) приладу.
- 19** Ця функція не активна для даної конфігурації (комплектації) приладу.
- 20** Ця функція не використовується в даній серії.
- 21** Ця функція не використовується в даній серії.
- 22** Ця функція не використовується в даній серії.



Увага:

Якщо між пультом і приймачем інфрачервоних сигналів на приладі знаходяться сторонні предмети, то кондиціонер не буде приймати сигнали пульта ДК.

Не допускайте попадання на пульт рідини.

Не залишайте пульт в зоні впливу високої температури і прямих сонячних променів. Попадання прямих сонячних променів на приймач сигналів ДК може викликати порушення в роботі кондиціонера.

Не залишайте пульт в зоні дії електромагнітного випромінювання, що генерується іншими домашніми приладами.

Індикація пульта дистанційного керування

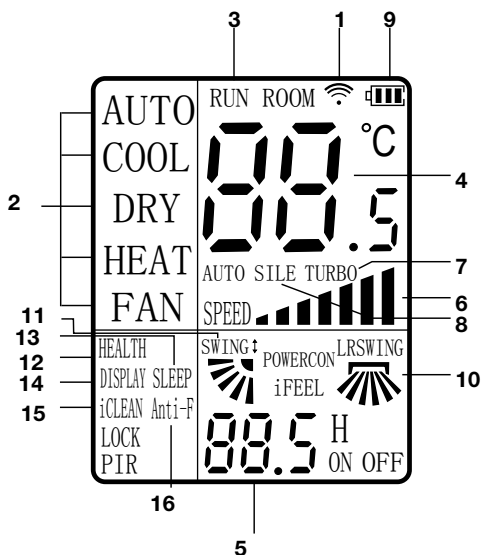

- 1 Піктограма передачі команди.
Даний індикатор з'являється, коли пульт ДК передає команду на внутрішній блок кондиціонера.
- 2 Піктограми режимів роботи
Індикатор показує, в якому режимі працює кондиціонер: **AUTO (АВТОМАТИЧНИЙ) – COOL (ОХОЛОДЖЕННЯ) – DRY (ОСУШЕННЯ) – HEAT (ОБІГРІВ)**.
Увага: функція обігріву (HEAT) неактивна для даної конфігурації (комплектації) приладу.
- 3 Позначка стану включений/ виключений (**RUN**).
Індикатор показує, включений або виключений кондиціонер з пульта ДК.
- 4 Цифровий індикатор встановленої температури.
Показує задану користувачем температуру (у всіх режимах, крім ВЕНТИЛЯЦІЯ (FAN)). Значення може бути від 16 до 32 °C. При відображенні кімнатної температури додатково відображається індикатор (**ROOM**).
- 5 Цифровий індикатор установки таймера (**ON/OFF**).
Показує значення від 0,5 до 24 в режимі таймера.
- 6 Індикатор швидкості вентилятора.
Показує режим роботи вентилятора **АВТОМАТИЧНА (АУТО) - НИЗЬКА - СЕРЕДНЯ - ВИСОКА**.

- 7 Піктограма включеного режиму (**TURBO**).
- 8 Ця функція не активна для даної конфігурації (комплектації) приладу.
- 9 Індикатор заряду батареї живлення.
- 10 Ця функція не активна для даної конфігурації (комплектації) приладу.
- 11 Індикатор автоматичної роботи горизонтальних жалюзі (зовнішніх).
- 12 Індикатор роботи функції іонізації повітря.
- 13 Індикатор включеного режиму (**SLEEP**).
- 14 Ця функція не активна для даної конфігурації (комплектації) приладу.
- 15 Эта функция неактивна для данной конфигурации (комплектации) прибора.
- 16 Эта функция неактивна для данной конфигурации (комплектации) прибора.

i Примітка:

Повна індикація на дисплеї пульта ДК вказана на малюнку тільки для прикладу.

Тимчасовий монтаж кондиціонера

- Виберіть відповідне місце установки кондиціонера із зручним підходом до розетки.
- Встановіть шланг для викиду теплого повітря у вікні, як показано на малюнках (див. нижче).
- Вставте електричний кабель до заземленої розетки мережі електроживлення 220-240 В; 50 Гц.

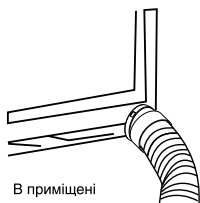

- Переконайтеся, що дренажний шланг для відводу відкачування конденсату встановлений правильно.
- Увімкніть кондиціонер, натиснувши кнопку (1).



Увага:

Для установки кондиціонера виберіть просторе місце з вільним доступом повітря до агрегату. Відстань від кондиціонера до стін та інших предметів має бути не менше 30 сантиметрів. Не встановлюйте агрегат в приміщеннях з високою вологістю повітря. Забезпечте вільний доступ до розетки. Монтаж електричних проводів повинен бути виконаний відповідно до Правил Налаштування Електроустановок (ПНЕ).

Рекомендації по встановленню

Приєднати шланг для відпрацьованого повітря до задньої стінки пристрою. Витягніть шланг на необхідну довжину і проведіть нагнітальний патрубок через вікно для вентиляції.

- Встановіть шланг для викиду теплого повітря в корпусі на задній стінці пристрою.
- Помістіть кондиціонер біля вікна або закритої двері.
- Налаштуйте довжину шланга таким чином, щоб він діставав до вікна.
- Закріпіть кінець шланга в отворі у вікні.
- Переконайтеся, що шлангу для відпрацьованого повітря нічого не заважає.

Вхідний отвір шлангу
для відпрацьованого повітря

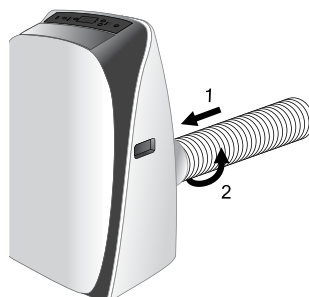
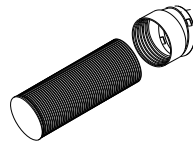

- Відкрийте вікно або скляні двері й закріпіть шланг викиду теплого повітря



Увага:

Шланг для викиду теплого повітря подовжувати не можна. Це може привести до поломки кондиціонера.

Стационарний монтаж кондиціонера

- Просвердлите отвір у зовнішній стіні або віконному склі.
- Приєднайте один кінець шланга до отвору для виведення повітря і закріпіть. Переконайтеся, що шланг закріплений надійно.
- Зверніть увагу на висоту і розміри отвору, вказані на малюнку.

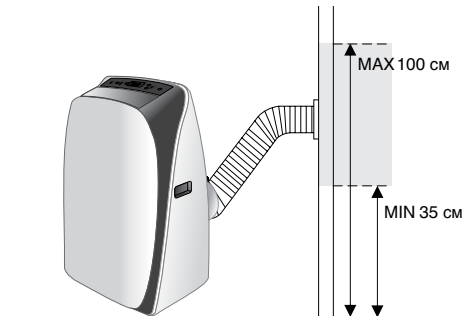
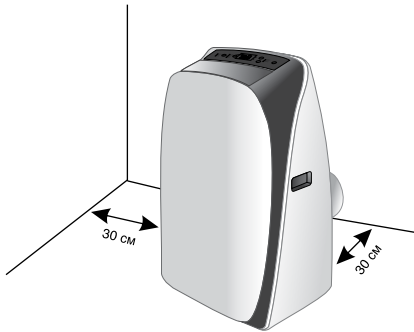
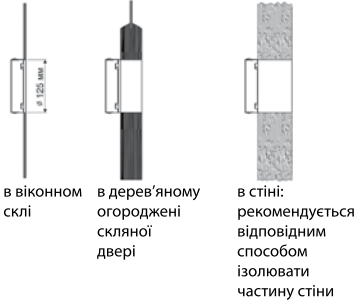

- Використовуючи пробки і гвинти, встановіть на стіну патрубок А. Переконайтеся, що патрубок закріплений надійно.



- Вставте другий кінець шланга в патрубок А.
- Коли кондиціонер не використовується, закрийте отвір в стіні кришкою (В).



Увага:

При стаціонарній установці кондиціонера потрібно залишати двері злегка відкритими (на 1 сантиметр), щоб забезпечити достатню вентиляцію.



Увага:

Не допускайте утворення на шлангу вигинів, що перешкоджають виходу гарячого повітря, як показано на малюнку нижче. Це може призвести до перегріву і автоматичному відключенню кондиціонера.

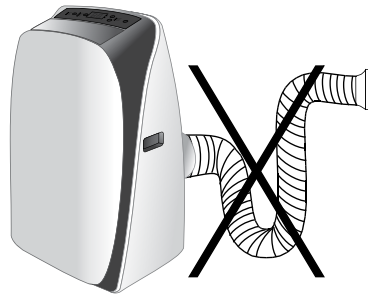



Увага:

Перед початком будь-яких робіт необхідно вийняти вилку з розетки мережі електроживлення.

При чистенні кондиціонера не користуйтеся бензином, розчинниками та іншими хімічно активними речовинами.

Щоб уникнути ураження електричним струмом, не лейте воду на кондиціонер з крана або шланга (див. малюнок далі).

Не експлуатуйте кондиціонер при пошкодженому кабелі електроживлення. З питання заміни пошкодженого кабелю звертайтеся в сервісний центр.

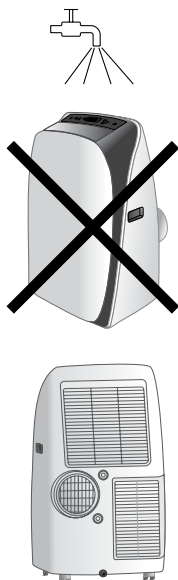

Захист від переповнення піддону для збору конденсату.



Увага:

У даній серії кондиціонерів присутня функція автоматичного випаровування конденсату. Піддон для збору конденсату може заповнитися тільки в тому випадку, якщо кондиціонер встановлений в сильно зволоженому приміщенні або в районах з підвищеною вологістю.

Якщо відбувається заповнення піддону для збору конденсату, то лінія-індикатор починає блимати

червоним кольором, і кондиціонер відключається.

- Вимкніть кондиціонер і від'єднуйте від мережі електроживлення.
- Перемістіть кондиціонер в таке місце, де можна злити воду безпосередньо на підлогу (у ванну або туалетну кімнату і т. п.).
- Обережно зніміть гумову заглушку з отвору піддону для зливу конденсату.
- Злийте воду з піддону і встановіть на місце гумову заглушку на піддон для зливу конденсату.
- Натисніть кнопку включення/виключення. Кондиціонер продовжує нормальну роботу.
- Перемістіть кондиціонер на місце експлуатації.

При необхідності можна організувати безперервне відведення конденсату з піддону кондиціонера.

- Вимкніть кондиціонер і від'єднуйте від мережі електроживлення.
- Обережно зніміть гумову заглушку з отвору піддону для зливу конденсату.
- Приєднати шланг для зливу конденсату до отвору піддону для зливу конденсату.
- Вільний кінець шланга помістіть над каналізаційним отвором або опустіть в спеціально підготовлену ємність.
- Натисніть кнопку включення/виключення.

Очищення поверхні кондиціонера

Для чистення корпусу кондиціонера використовуйте м'яку вологу тканину, змочену в чистій воді. Видаліть залишки вологи сухою серветкою.

Консервація перед тривалим зберіганням приладу

- 1 Якщо прилад не буде довгий час експлуатуватися, необхідно витягнути гумову дренажну заглушку для того, щоб злити воду.
- 2 Включити кондиціонер в режимі вентиляції на кілька годин.
- 3 Необхідно витягти батарейки з пульта дистанційного керування.
- 4 Провести чистку повітряного фільтра.
- 5 Від'єднати шланг від кондиціонера
- 6 Обережно згорнути дріт електроживлення.

Утилізація

Після закінчення терміну служби кондиціонер слід утилізувати. Детальну інформацію щодо утилізації

кондціонера Ви можете отримати у представника місцевого органу влади.

Сертифікація

Товар Сертифікований на території України, відповідає Вимогами нормативних документів:

**ДСТУ CISPR 14-1:2004,
ДСТУ CISPR 14-2:2007,
ДСТУ IEC 61000-3-2:2004,
ДСТУ EN 61000-3-3:2004,
ДСТУ IEC 61335-2-40:2003,**

Інформація про сертифікацію ПРОДУКЦІЇ оновлюється щорічно. (При відсутності копії нового сертифікату в коробці, запитуйте копію у продавця).

Zanussi is a registered trademark used under license from AB Electrolux (publ).

Зануссі - зареєстрована торгова марка, використовується у відповідності до ліцензії Electrolux AB (публ.).

Виготовлено в Китаї

Технічні характеристики

Модель	ZACM-07 DV/H/ A16/N1	ZACM-09 DV/H/ A16/N1	ZACM-12 DV/H/ A16/N1
Холодоагент (фреон)	R410A	R410A	R410A
Потужність (холод), ВТУ/h	7000	9050	12100
Потужність (обогрев), ВТУ/h	6800	8900	11450
Споживана потужність, Вт	760/754	977/863	1340/1116
Електроживлення, В/~Гц	220-240/~50	220-240/~50	220-240/~50
Рівень шуму, дБА	46	47	47
Клас енергоефективності	A	A	A
Клас пиловологозахищеності	IPX0	IPX0	IPX0
Захист від ураження електричним струмом	I клас	I клас	I клас
Розміри (ШxВxГ), мм	480x795x400	480x795x400	480x795x400
Розміри в упаковці (ШxВxГ), м	520x890x450	520x890x450	520x890x450
Вага (нетто/брутто), кг	29/32	31/34	34/37

Несправності і способи їх усунення

Несправність	Причина	Спосіб усунення
1. При натисканні кнопки «  ». кондиціонер не включається	Блимає червоним кольором лінія-індикатор на корпусі кондиціонера, ємність для збору конденсату переповнена Температура повітря в приміщенні нижче заданої (у режимі охолодження)	Злитйте воду через дренажну заглушку Правильно задайте температуру
2. Кондиціонер недостаточно охладжує воздух	Відкриті двері чи вікна У приміщенні знаходиться потужне джерело тепла Не під'єднаний або заблокований шланг викидного повітря Задана занадто висока температура повітря в приміщенні Повітряний фільтр забитий пилом	Закрийте двері і вікна Видаліть, якщо можливо, джерело тепла з приміщення Приєднайте шланг викидного повітря і переконайтеся, що він функціонує нормально Правильно задайте температуру Очистіть повітряний фільтр
3. Сильний шум или вібрація	Кондиціонер встановлений на похилій або нерівній поверхні	Встановіть кондиціонер на рівну горизонтальну поверхню
4. При роботі кондиціонера слышен шум, схожий на журчание воды	Шум виникає при русі холодоагенту по трубах	Це нормальне явище

Якщо після всіх спроб усунення неполадок проблема не вирішена, зверніться у сервісний центр у вашому регіоні, або до торговельного представника.

Гарантийный талон

Настоящий документ не ограничивает определенные законом права потребителей, но дополняет и уточняет оговоренные законом обязательства, предполагающие соглашение сторон либо договор.

Правильное заполнение гарантийного талона

Внимательно ознакомьтесь с гарантийным талоном и проследите, чтобы он был правильно заполнен и имел штамп Продавца. При отсутствии штампа Продавца и даты продажи (либо кассового чека с датой продажи) гарантийный срок изделия исчисляется с даты производства изделия. Для кондиционеров сплит-система бытовая обязательным также является указание даты пуска в эксплуатацию и штамп авторизованной организации, производившей пуск в эксплуатацию.

Запрещается вносить в Гарантийный талон какие-либо изменения, а также стирать ли переписывать какие-либо указанные в нем данные.

Внешний вид и комплектность изделия

Тщательно проверьте внешний вид изделия и его комплектность, все претензии по внешнему виду и комплектности изделия предъявляйте Продавцу при покупке изделия.

Общие правила установки (подключения) изделия

Установка (подключение) изделий допускается исключительно специалистами и организациями, имеющими лицензию на данный вид работ (изделия, работающих на газе), либо специалистами компаний, авторизованных на продажу и/или монтаж и гарантийное обслуживание соответствующего типа оборудования, имеющих лицензию на данный вид работ (водонагреватели, кондиционеры типа сплит-система). Для установки (подключения) электрических водонагревателей рекомендуем обращаться в наши сервисные центры. Продавец (изготовитель) не несет ответственности за недостатки изделия, возникшие из-за его неправильной установки (подключения).

Поздравляем Вас с приобретением техники отличного качества!

Дополнительную информацию об этом и других изделиях Вы можете получить у Продавца или по нашей информационной линии в г. Москве:

Тел: 8 (800) 500-07-75 (По России звонок бесплатный, в будние дни с 8⁰⁰ до 19⁰⁰)

E-mail: easy_comfort@easy_comfort.ru

Адрес для писем:

125493, г. Москва, а/я 310

Адрес в Интернет: www.easy-comfort.ru

Модель	Серийный номер
Дата покупки	
Штамп продавца	
Дата пуска в эксплуатацию	
Штамп организации, производившей пуск в эксплуатацию	

Подробная информация о сервисных центрах, уполномоченных осуществлять ремонт и техническое обслуживание изделия, прилагается отдельным списком и/или находится на сайте, претензии принимает уполномоченная организация.

Производитель оставляет за собой право вносить изме-

нения в конструкцию, комплектацию или технологию изготовления изделия, с целью улучшения его технологических характеристик.

Такие изменения вносятся в изделие без предварительного уведомления Покупателей и не влекут за собой обязательств по изменению/улучшению ранее выпущенных изделий.

Убедительно просим Вас во избежание недоразумений до установки/эксплуатации изделия внимательно изучить его инструкцию по эксплуатации.

Запрещается вносить в Гарантийный талон какие-либо изменения, а также стирать или переписывать какие-либо указанные в нем данные.

Срок действия гарантии

Настоящая гарантия имеет силу, если Гарантийный талон правильно/четко заполнен и в нем указаны: наименование и модель изделия, его серийные номера, дата продажи, а также имеется подпись уполномоченного лица и штамп Продавца.

Гарантия на кондиционеры, требующие специального монтажа (кроме мобильных), будет составлять 3 года, если монтаж кондиционера выполнен одной из Авторизованной Монтажной Организацией, и 1 год в случае, если монтаж кондиционера проведен неуполномоченной организацией. Гарантийные обязательства на монтаж таких кондиционеров несет на себе монтажная организация.

На водонагреватели серий ZWH/S Smalto, Smalto DL на водосодержащую емкость (бак) гарантийный срок составляет 96 (девяносто шесть) месяцев, а на остальные элементы изделия — 24 (двадцать четыре) месяца.

На водонагреватели серий ZWH/S Melody, ZWH/S Brillanto (H), ZWH/S Premiero (H) на водосодержащую емкость (бак) гарантийный срок составляет 84 (восемьдесят четыре) месяца, а на остальные элементы изделия — 24 (двадцать четыре) месяца.

На водонагреватели серии ZWH/S Symphony, ZWH/S Orfeus на водосодержащую емкость (бак) гарантийный срок составляет 60 (шестьдесят) месяцев, а на остальные элементы изделия — 24 (двадцать четыре) месяца.

Гарантийный срок на прочие изделия составляет 24 (двадцать четыре) месяца.

Указанные выше гарантийные сроки распространяются только на изделия, которые используются в личных, семейных или домашних целях, не связанных с предпринимательской деятельностью. В случае использования изделия в предпринимательской деятельности, его гарантийный срок составляет 3 (три) месяца.

Гарантийный срок на комплектующие изделия или составные части (детали которые могут быть сняты с изделия без применения каких-либо инструментов, т.е. решетки, насадки, щетки, трубки, шланги и др. подобные комплектующие) составляет 3 (три) месяца.

Гарантийный срок на новые комплектующие изделия или составные части, установленные на изделие при гарантийном или платном ремонте, либо приобретенные отдельно от изделия, составляет три месяца со дня выдачи Покупателю изделия по окончании ремонта, либо продажи последнему этих комплектующих/составных частей.

Действительность гарантии

Настоящая гарантия действительна только на территории РФ на изделия, купленные на территории РФ. Гарантия распространяется на производственный или конструкционный дефект изделия. Настоящая гарантия включает в себя выполнение уполномоченным сервисным центром ремонтных работ и замену дефектных деталей изделия в сервисном центре или у Покупателя (по усмотрению сервисного центра). Гарантийный ремонт изделия выполняется в срок не более 45 (сорока пяти) дней.

Настоящая гарантия не дает права на возмещение и покрытие ущерба, произошедшего в результате переделки и регулировки изделия, без предварительного письменного согласия изготовителя, с целью приведения его в соответствие с национальными или местными техническими стандартами и нормами безопасности. Также обращаем внимание Покупателя на то, что в соответствии с Жилищным Кодексом РФ Покупатель обязан согласовать монтаж купленного оборудования с эксплуатирующей организацией и компетентными органами исполнительной власти субъекта

Российской Федерации. Продавец и Изготовитель не несут ответственность за любые неблагоприятные последствия, связанные с использованием Покупателем купленного изделия надлежащего качества без утвержденного плана монтажа и разрешения вышеуказанных организаций.

НАСТОЯЩАЯ ГАРАНТИЯ НЕ РАСПРОСТРАНЯЕТСЯ НА:

- периодическое обслуживание и сервисное обслуживание изделия (чистку, замену фильтров);

- любые адаптации и изменения изделия, в т.ч. с целью усовершенствования и расширения обычной сферы его применения, которая указана в Инструкции по эксплуатации изделия, без предварительного письменного согласия изготовителя.

НАСТОЯЩАЯ ГАРАНТИЯ НЕ ПРЕДОСТАВЛЯЕТСЯ В СЛУЧАЯХ:

- если будет полностью/частично изменен, стерт, удален или будет неразборчив серийный номер изделия;

- использования изделия не по его прямому назначению, не в соответствии с его Инструкцией по эксплуатации, в том числе, эксплуатации изделия с перегрузкой или совместно со вспомогательным оборудованием, не рекомендуемым Продавцом (изготовителем);

- наличия на изделии механических повреждений (сколов, трещин, и т.д.), воздействий на изделие чрезмерной силы, химически агрессивных веществ, высоких температур, повышенной влажности/запыленности, концентрированных паров, если что-либо из перечисленного стало причиной несправности изделия;

- ремонта/наладки/инсталляции/адаптации/пуска в эксплуатацию изделия не уполномоченными на то организациями/лицами;

- стихийных бедствий (пожар, наводнение и т.д.) и других причин находящихся вне контроля Продавца (изготовителя) и Покупателя, которые причинили вред изделию;

- неправильного подключения изделия к электрической, газовой или водопроводной сети (в т.ч. не выполнение требований раздела Монтаж Инструкции по эксплуатации), а также неисправностей (не соответствия рабочим параметрам и безопасности) электрической, газовой или водопроводной сети и прочих внешних сетей;

- дефектов, возникших вследствие попадания внутрь изделия посторонних предметов, жидкостей, насекомых и продуктов их жизнедеятельности, и т.д.

- неправильного хранения изделия;
- необходимости замены расходных материалов: ламп, фильтров, элементов питания, аккумуляторов, предохранителей, а также стеклянных/фарфоровых/матерчатых и перемещаемых вручную деталей и других дополнительных быстрознашиваемых/сменных деталей (комплектующих) изделия, которые имеют собственный ограниченный период работоспособности, в связи с их естественным износом, или если такая замена предусмотрена конструкцией и не связана с разборкой изделия;
- дефектов системы, в которой изделие использовалось как элемент этой системы.

Особые условия гарантийного обслуживания газовых проточных водонагревателей

Настоящая гарантия имеет силу только в случае пуска их в эксплуатацию силами специалистами уполномоченной на то авторизованной организации с составлением соответствующего Акта о пуске в эксплуатацию, с обязательным указанием даты пуска и штампа организации, производившей пуск в эксплуатацию.

Внимание:

В целях Вашей безопасности установка (подключение) изделий, работающих на газе, допускается исключительно специалистами и организациями, имеющими лицензии на данный вид работ. Продавец (изготовитель) не несет ответственности за недостатки изделия, возникшие вследствие его неправильной установки (подключения), либо по причине эксплуатации в составе с магистральями водяного/газового снабжения и отвода продуктов горения, неспособных обеспечить бесперебойную работу газового проточного водонагревателя.

Особые условия гарантийного обслуживания водонагревательных приборов

Настоящая гарантия не предоставляется, если неисправности в водонагревательных приборах возникли в результате: не выполнения либо нарушения требований по монтажу и эксплуатации, указанных в инструкции по эксплуатации, замерзания или всего лишь однократного превышения максимально допустимого давления воды, указанного на заводской табличке с характеристиками водонагревательного прибора; эксплуатации без защитных устройств или устройств не соответствующих техническим характеристикам водонагревательных приборов; использование коррозионно-активной воды; коррозии от электрохимической реакции, несвоевременного технического обслуживания водонагревательных приборов в соответствии с инструкцией по эксплуатации (в том числе: несоблюдение установленных инструкцией периодичности и сроков проведения технического обслуживания, в объеме, указанном в инструкции).

Особые условия гарантийного обслуживания кондиционеров

Настоящая гарантия не распространяется на недостатки работы изделия в случае, если Покупатель по своей инициативе (без учета соответствующей информации Продавца) выбрал и купил кондиционер надлежащего качества, но по своим техническим характеристикам не предназначенный для помещения, в котором он был впоследствии установлен Покупателем.

Покупатель-потребитель предупрежден о том, что в соответствии с п.11 «Перечня непродовольственных товаров надлежащего качества, не подлежащих возврату или обмену на аналогичный товар другого размера, формы, габарита, фасона, расцветки или комплектации» Пост. Правительства РФ от 19.01.1998. №65 он не вправе требовать обмена купленного изделия в порядке ст. 25 Закона «О защите прав потребителей» и ст. 502 ГК РФ.

С момента подписания Покупателем Гарантийного талона считается, что:

- Вся необходимая информация о купленном изделии и его потребительских свойствах в соответствии со ст. 10 Закона «О защите прав потребителей» предоставлена Покупателю в полном объеме;

- Покупатель получил Инструкцию по эксплуатации купленного изделия на русском языке и

- Покупатель ознакомлен и согласен с условиями гарантийного обслуживания/особенностями эксплуатации купленного изделия;

- Покупатель претензий к внешнему виду/комплектности/купленного изделия не имеет.

если изделие проверялось в присутствии Покупателя, написать «работе»

Покупатель:

Подпись:

Дата:

Уважаемый Покупатель!

Напоминаем, что некавалифицированный монтаж кондиционера может привести к его неправильной работе и, как следствие, выходу изделия из строя. Монтаж данного оборудования должен производиться согласно документу СТО НОСТРОЙ 25 «О МОНТАЖЕ И ПУСКОНАЛАДКЕ ИСПАРИТЕЛЬНЫХ И КОМПРЕССОРНО-КОНДЕНСАТОРНЫХ БЛОКОВ БЫТОВЫХ СИСТЕМ КОНДИЦИОНИРОВАНИЯ В ЗДАНИЯХ И СООРУЖЕНИЯХ». Гарантию на монтажные работы и связанные с ними недостатки в работе изделия несет монтажная организация. Производитель (продавец) вправе отказать в гарантии на изделие, смонтированное и введенное в эксплуатацию с нарушением стандартов и инструкций.

Гарантійний талон

Цей документ не обмежує визначені законом права споживачів, а доповнює і уточнює обумовлені законом зобов'язання, що передбачають угоду сторін або договір.

Правильне заповнення гарантійного талона

Уважно ознайомтеся з гарантійним талоном і простежте, щоб він був правильно заповнений і мав штамп Продавця. При відсутності штампа Продавця та дати продажу (або касового чека з датою продажу) гарантійний термін на виріб обчислюється з дати виробництва виробу. Для кондиціонерів спліт-система побутова обов'язковим є зазначення дати пуску в експлуатацію і штамп авторизованої організації, що здійснювала пуск в експлуатацію.

Забороняється вносити в Гарантійний талон будь-які зміни, а також стирати/переписувати будь-які зазначені в ньому дані.

Зовнішній вигляд та комплектність виробу

Ретельно перевірте зовнішній вигляд виробу і його комплектність, всі претензії щодо зовнішнього вигляду та комплектності виробу пред'являйте Продавцю при покупці виробу.

Загальні правила установки (підключення) виробу

Установка (підключення) виробів допускається виключно фахівцями та організаціями, що мають ліцензії на даний вид робіт (вироби, що працюють на газі), або фахівцями компанії, авторизованих на продаж та/або монтаж і гарантійне обслуговування відповідного типу обладнання, що мають ліцензію на даний вид робіт (водонагрівачі, кондиціонери типу спліт-система). Для установки (підключення) електричних водонагрівачів рекомендуємо звертатися в наші сервісні центри. Продавець (виробник) не несе відповідальності за недоліки виробу, що виникли через його неправильну установку (підключення).

Вітаємо Вас з придбанням техніки відмінної якості!

З усіх питань, пов'язаних з техобслуговуванням виробу, звертайтеся в спеціалізовані сервісні центри. Детальна інформація про сервісні центри, уповноважені здійснювати ремонт і технічне обслуговування виробу, знаходиться на сайті www.easy-comfort.com.ua

Додаткову інформацію Ви можете отримати у Продавця. Детальна інформація про сервісні центри, що уповноважені здійснювати ремонт і технічне обслуговування виробів, додається окремим списком та/або перебуває на сайті. Тел. сервісного центру «Альфа-Фенікс»

(044) 451-59-02

(044) 451-52-32

(067) 442-86-33 або

0-800-50-53-17

Модель	Серійний номер
Дата покупки	
Штамп продавця	
Дата пуску в експлуатацію	
Штамп організації, що здійснювала пуск в експлуатацію	

Детальна інформація про сервісні центри, що уповноважені здійснювати ремонт і технічне обслуговування виробів, додається окремим списком та/або міститься на сайті.

Виробник залишає за собою право вносити зміни в конструкцію, комплектацію або технологію виготовлення виробу, з

метою поліпшення його технологічних характеристик.

Такі зміни вносяться у виріб без попереднього повідомлення Покупців і не тягнуть за собою зобов'язань щодо зміни/поліпшення раніше випущених виробів.

Переконливо просимо Вас, щоб уникнути непорозумінь до встановлення/експлуатації виробу уважно вивчити його інструкцію по експлуатації.

Забороняється вносити в Гарантійний талон будь-які зміни, стирати або переписувати будь-які зазначені в ньому дані.

Термін дії гарантії

Ця гарантія має силу, якщо Гарантійний талон правильно/чітко заповнений і в ньому зазначено: найменування і модель виробу, його серійний номер, дата продажу, а також є підпис уповноваженої особи та штамп Продавця.

Гарантія на кондиціонери, що вимагають спеціального монтажу (крім мобільних), буде становити 3 роки, якщо монтаж кондиціонера виконаний однією з Авторизованих Монтажних Організацій, і 1 рік у разі, якщо монтаж кондиціонера проведено неуповноваженою організацією. Гарантійні зобов'язання на монтаж таких кондиціонерів несе на собі монтажна організація.

На водонагрівачі серій ZWH/S Smalto, Smalto DL на водомістку ємність (бак) гарантійний термін становить 96 (дев'яносто шість) місяців, а на інші елементи виробу - 24 (двадцять чотири) місяці.

На водонагрівачі серій ZWH/S Melody, ZWH/S Brillanto (H), ZWH/S Premiero (H), ZWH/S Orfeus на водомістку ємність (бак) гарантійний термін становить 84 (вісімдесят чотири) місяці, а на інші елементи виробу - 24 (двадцять чотири) місяці.

На водонагрівачі серій ZWH/S Symphony, ZWH/S Orfeus на водомістку ємність (бак) гарантійний термін становить 60 (шістдесят) місяців, а на інші елементи виробу - 24 (двадцять чотири) місяці. Гарантійний термін на інші вироби становить 24 (двадцять чотири) місяці.

Зазначені вище гарантійні терміни поширюються тільки на вироби, які використовуються в особистих, сімейних чи домашніх цілях, не пов'язаних з підприємницькою діяльністю. У разі використання виробу у підприємницькій діяльності, його гарантійний термін становить 3 (три) місяці.

Гарантійний термін на комплектуючі вироби або складові частини (деталі, які можуть бути зняті з виробу без застосування будь-яких інструментів, тобто решткі, насадки, щітки, трубки, шланги та інші подібні комплектуючі) становить 3 (три) місяці.

Гарантійний термін на нові комплектуючі вироби або складові частини, встановлені на виріб при гарантійному або платному ремонті, або придбані окремо від виробу, становить три місяці з дня видачі Покупцю виробу по закінченні ремонту, продажу останньому цих комплектуючих/складових частин.

Гарантійний термін на нові комплектуючі вироби або складові частини, встановлені на виріб при гарантійному або платному ремонті, або придбані окремо від виробу, становить три місяці з дня видачі Покупцю виробу по закінченні ремонту, продажу останньому цих комплектуючих/складових частин.

Дійсність гарантії

Ця гарантія дійсна тільки на території України на вироби, куплені на території України. Гарантія поширюється на виробничий або конструкційний дефект виробу. Справжня гарантія включає виконання уповноваженим сервісним центром ремонтних робіт і заміну дефектних деталей виробу в сервісному центрі або у Покупця (на розсуд сервісного центру). Гарантійний ремонт виробу виконується в термін не більше 45 (сорока п'яти) днів.

Дійсна гарантія не дає права на відшкодування і покриття збитку, що стався в результаті переробки і регулювання виробу, без попередньої письмової згоди виробника, з метою приведення його у відповідність з національними або місцевими технічними стандартами та нормами безпеки. Продавець і Виробник не несуть відповідальності за будь-які несприятливі наслідки, пов'язані з використанням Покупцем придбаного виробу належної якості без затвердженого плану монтажу і вирішення вищевказаних організацій.

ЦЯ ГАРАНТІЯ НЕ ПОШИРЮЄТЬСЯ НА:

- періодичне обслуговування та сервісне обслуговування виробу (чищення, заміну фільтрів);
- будь-які адаптації і зміни виробу, в т.ч. з метою удосконалення та розширення звичайної сфери його застосування, яка

вказана в Інструкції по експлуатації виробу, без попередньої письмової згоди виробника. ЦЯ ГАРАНТІЯ НЕ НАДАЄТЬСЯ У ВИПАДКАХ:

- якщо буде повністю/частково змінений, стертий, видалений або буде нерозбірливим серійний номер виробу;
- використання виробу не за його прямим призначенням, не у відповідності з його Інструкцією з експлуатації, в тому числі, експлуатації виробу з перевантаженням або спільно з допоміжним обладнанням, не рекомендованим Продавцем (виробником);
- наявності на виробі механічних пошкоджень (сколів, тріщин, тощо), впливів на виріб надмірної сили, хімічно агресивних речовин, високих температур, підвищеної вологості/запиленості, концентрованих парів, якщо будь-що з перерахованого стало причиною несправності виробу;
- ремонту/налагодження/інсталяції/адаптації/пуску в експлуатацію виробу не уповноваженими на те організаціями/особами;
- стихійного лиха (пожежа, повінь тощо) та інших причин, що перебувають поза контролем Продавця (виробника) і Покупця, які заподіяли шкоду виробу;
- неправильне підключення виробу до електричної мережі, а також несправностей (не відповідності робочим параметрам і безпеки) електричної мережі;
- дефектів, що виникли внаслідок попадання всередину виробу сторонніх предметів, рідин, комах і продуктів їх життєдіяльності, і т.д.
- неправильне зберігання виробу;
- необхідність заміни витратних матеріалів: ламп, фільтрів, елементів живлення, акумуляторів, запобіжників, а також скляних/фарфорових/полотняних і переміщуваних вручну деталей та інших додаткових швидкозношуваних/змінних деталей (комплектуючих) виробу, які мають власний обмежений період працездатності, у зв'язку з їх природним зносом, або якщо така заміна передбачена конструкцією і не пов'язана з розбиранням виробу;
- дефектів системи, в якій виріб використовувався як елемент цієї системи.

Особливі умови гарантійного обслуговування газових проточних водонагрівачів

Ця гарантія має силу тільки в разі пуску їх в експлуатацію силами фахівцями уповноваженої на те авторизованої організації із складанням відповідного Акта про пуск в експлуатацію, з обов'язковим зазначенням дати пуску і штампу організації, що виробляла пуск в експлуатацію.

УВАГА:

З метою Вашої безпеки установка (підключення) виробів, що працюють на газі, допускається виключно фахівцями та організаціями, що мають ліцензії на даний вид робіт. Продавець (виробник) не несе відповідальності за недоліки виробу, які виникли внаслідок його неправильної установки (підключення), або через експлуатації в складі з магістралями водяного/газового постачання і відведення продуктів горіння, нездатних забезпечити безперебійну роботу газового проточного водонагрівача.

Особливі умови гарантійного обслуговування водонагрівальних приладів

Ця гарантія не надається, якщо несправності в водонагрівальних приладах виникли в результаті: замерзання або всього лише одноразового перевищення максимально допустимого тиску води, зазначеного на заводській табличці з характеристиками водогрійного приладу; експлуатації без захисних пристроїв або пристроїв, що не відповідають технічним характеристикам водонагрівальних приладів; використання корозійно-активної води; від електрохімічної корозії реакції, несвоєчасного технічного обслуговування водонагрівальних приладів у відповідності з інструкцією з експлуатації (у тому числі: недотримання встановлених інструкцією періодичності та термінів проведення технічного обслуговування, в обсязі, зазначеному в інструкції).

Особливі умови гарантійного обслуговування кондиціонерів
Ця гарантія не поширюється на недоліки роботи виробу в разі, якщо Покупець за своєю ініціативою (без урахування відповідної інформації Продавця) вибрав і купив кондиціонер належної якості, але за своїми технічними характеристиками не призначений для приміщення, в якому він був згодом встановлений Покупцем.

З моменту підписання Покупцем Гарантійного талона вважається, що:

- Вся необхідна інформація про придбаний продукт і його споживчі властивості у відповідності з Законом України "Про захист прав споживачів" надана Покупцю у повному обсязі;
- Покупець отримав Інструкцію з експлуатації купленого виробу українською мовою і
- Покупець ознайомлений і згоден з умовами гарантійного обслуговування/особливостями експлуатації придбаного виробу;
- Покупець претензій до зовнішнього вигляду/комплектації/..... придбаного виробу не має.

Покупець:

Підпис:

Дата:

якщо виріб перевірявся в присутності Покупця, написати «робочому стані»

Шановний Покупець!

Нагадуємо, що неваліфікований монтаж кондиціонерів може привести до неправильної роботи і як наслідок виходу виробу з ладу. Монтаж такого обладнання повинен здійснюватися згідно СНІПів «ПРО МОНТАЖ ТА ПУСКОНАЛАГОДЖЕННЯ ВИПАРНИХ І КОМПРЕСОРНО-КОНДЕНСАТОРНИХ БЛОКІВ ПОБУТОВИХ СИСТЕМ КОНДИЦІОНУВАННЯ В БУДІВЛЯХ І СПОРУДАХ». Гарантію на монтажні роботи і пов'язані з ними недоліки в роботі виробу несе монтажна організація. Виробник (продавець) має право відмовити в гарантії на виріб змонтований і введений в експлуатацію з порушенням стандартів та інструкцій.



ИЗЫМАЕТСЯ МАСТЕРОМ ПРИ ОБСЛУЖИВАНИИ/ВИЛУЧАЕТСЯ МАЙСТРОМ ПРИ ОБСЛУГОВУВАННІ

ТАЛОН НА ГАРАНТИЙНОЕ ОБСЛУЖИВАНИЕ
ТАЛОН НА ГАРАНТІЙНЕ ОБСЛУГОВУВАННЯ

ZANUSSI

Модель:.....
Серийный номер/Серийний номер:
Дата покупки/Дата придбання:.....
Штамп продавца/Штамп продавця

Дата пуска в эксплуатацию/Дата пуску в експлуатацію:
Штамп организации, производившей пуск в эксплуатацию
Штамп організації, що робила пуск в експлуатацію

ИЗЫМАЕТСЯ МАСТЕРОМ ПРИ ОБСЛУЖИВАНИИ/ВИЛУЧАЕТСЯ МАЙСТРОМ ПРИ ОБСЛУГОВУВАННІ

ТАЛОН НА ГАРАНТИЙНОЕ ОБСЛУЖИВАНИЕ
ТАЛОН НА ГАРАНТІЙНЕ ОБСЛУГОВУВАННЯ

ZANUSSI

Модель:.....
Серийный номер/Серийний номер:
Дата покупки/Дата придбання:.....
Штамп продавца/Штамп продавця

Дата пуска в эксплуатацию/Дата пуску в експлуатацію:
Штамп организации, производившей пуск в эксплуатацию
Штамп організації, що робила пуск в експлуатацію

Ф.И.О. покупателя/П.И.Б. покупателя:.....

Адрес/Адреса:.....

Телефон:.....

Код заказа/Код заказа:.....

Дата ремонта/Дата ремонту:.....

Сервис-центр/Сервисный центр:

Мастер/Майстер:

Ф.И.О. покупателя/П.И.Б. покупателя:.....

Адрес/Адреса:.....

Телефон:.....

Код заказа/Код заказа:.....

Дата ремонта/Дата ремонту:.....

Сервис-центр/Сервисный центр:

Мастер/Майстер:







www.easy-comfort.ru
www.zanussi.ru

www.easy-comfort.in.ua
www.zanussi.ua

В тексте и цифровых обозначениях инструкции могут быть допущены технические ошибки и опечатки.
Изменения технических характеристик и ассортимента могут быть произведены без предварительного уведомления.

У тексті та цифрових позначеннях інструкції можуть бути допущені технічні помилки і друкарські помилки.
Зміни технічних характеристик і асортименту можуть бути зроблені без попереднього повідомлення.

Zanussi is a registered trademark used under license from AB Electrolux (publ).

Занусси – зарегистрированная торговая марка, используемая в соответствии с лицензией Electrolux AB (публ.).

Зануссі - зареєстрована торгова марка, використовується у відповідності до ліцензії Electrolux AB (публ.).

