

SUPRA



АВТОМОБИЛЬНЫЙ
ВИДЕОРЕГИСТРАТОР

SCR-74SHD

РУКОВОДСТВО ПО ЭКСПЛУАТАЦИИ

СОДЕРЖАНИЕ

Уважаемый покупатель!

Благодарим вас за то, что вы выбрали наше интеллектуальное комбинированное устройство, объединяющее в себе компактный цифровой видеорегистратор.

Руководство пользователя изделия предназначено для обеспечения удобной и безопасной эксплуатации прибора. Пожалуйста, прочитайте руководство перед началом использования прибора, обращая особое внимание на раздел «Меры безопасности и предосторожности», и сохраните его для обращения к нему в дальнейшем.

Меры безопасности и предосторожности.....	3
Комплектация.....	5
Устройство прибора	6
Питание прибора	7
Установка и извлечение карты памяти.....	8
Основные операции	9
Соединение с ПК	12
Соединение с телевизором	11
Возможные неисправности и способы их устранения	12
Технические характеристики.....	13

Внимательно прочитайте данный раздел и обязательно следуйте указанным инструкциям. Это поможет обеспечить качественную работу прибора и продлит срок его службы.

- Никогда не открывайте корпус прибора или адаптера питания, т.к. это может привести к поражению электрическим током. Обслуживание прибора должно проводиться только специалистами авторизованного сервисного центра.
- Используйте изделие строго по назначению.
- Не оставляйте прибор на панели управления в автомобиле под воздействием солнечных лучей, т.к. перегрев батареи может стать причиной нарушения функционирования прибора.
- Не кладите никакие предметы на прибор и не давите на дисплей прибора, иначе он может треснуть.
- Не прикасайтесь к дисплею острыми предметами, чтобы его не повредить.
- Не разрешайте детям играть с прибором без вашего присмотра.
- Удалите адаптер из гнезда прикуривателя, немедленно выключите прибор, если он включен, и обратитесь в авторизованный сервисный центр в следующих случаях:
 - если адаптер питания либо его шнур оплавился или был поврежден;
 - если корпус или блок питания были повреждены или в них попала жидкость. Чтобы предотвратить повреждения, специалисты сервисного центра должны проверить компоненты прибора.
- Адаптер питания потребляет электроэнергию, даже если батарея заряжена. Поэтому отсоединяйте его от прикуривателя, если не пользуетесь прибором, чтобы автомобильный аккумулятор не разряжался.

Условия работы

- Не подвергайте прибор воздействию влаги, тепла или прямых солнечных лучей, особенно в припаркованном автомобиле; избегайте образования пыли.
- Следите, чтобы прибор не намокал, берегите его от дождя и града. Имейте в виду, что влага может образоваться даже в защитном чехле в результате конденсации.
- Не роняйте прибор, берегите его от сильной вибрации, тряски и ударов.
- Не храните устройство и его компоненты рядом с огнеопасными жидкостями, газами или взрывоопасными материалами.
- Перед очисткой прибора всегда его выключайте. Очистку экрана и поверхности устройства производите с использованием мягкой влажной ткани без ворса.
- Не разбирайте, не переделывайте и не ремонтируйте прибор самостоятельно. Это может вызвать серьезные поломки и снимает гарантию на бесплатный ремонт изделия. Ремонт должен производиться только в специализированных авторизованных сервисных центрах.
- Запрещается самостоятельно проводить обновление микропрограммы устройства! При возникновении такой необходимости обязательно проконсультируйтесь с производителем. Производитель не несет ответственности за возможную поломку устройства в результате самостоятельной установки пользователем микропрограммы.

Температурный режим

- Рабочая температура прибора от +0°C до +40°C при относительной влажности от 10% до 80%.
- Храните прибор в безопасном месте, чтобы он не подвергался воздействию высоких температур (при парковке или попадании прямых солнечных лучей).

МЕРЫ БЕЗОПАСНОСТИ И ПРЕДОСТОРОЖНОСТИ

Работа с батареей

Ваш прибор оснащен аккумуляторной батареей. Чтобы продлить срок службы батареи соблюдайте следующие инструкции.

- Запрещается подвергать батареи воздействию тепла. Следите, чтобы прибор и установленная в него батарея не перегревались. В противном случае возникает опасность повреждения или даже взрыва батареи.
- Для заряда батареи используйте только входящий в комплект автомобильный адаптер.

Транспортировка

При транспортировке прибора соблюдайте следующие инструкции.

- После транспортировки прибора перед использованием прибора подождите некоторое время.
- В случае резких перепадов температуры или влажности внутри прибора может образоваться конденсат, а это может привести к короткому замыканию.
- Для защиты прибора от грязи, ударов и царапин храните его в защитном чехле.
- При перевозке прибора используйте оригинальную упаковку.

Питание от автомобильного адаптера

- Автомобильный адаптер подсоединяйте только к гнезду прикуривателя в автомобиле (с аккумулятором на 12В постоянного тока). Если вы не уверены на счет характеристик питания, обратитесь к производителю вашего автомобиля.

ВНИМАНИЕ:



Если вы не планируете использовать прибора в течение длительного времени, то перед началом хранения и затем перед использованием полностью зарядите аккумуляторную батарею. В противном случае срок ее службы сократится.

Откройте упаковку и проверьте наличие всех аксессуаров при получении товара.

- Видеорегистратор
- Руководство по эксплуатации
- Автомобильный адаптер питания
- Кабель USB
- Кабель HDMI (опция)
- Кабель AV (опция)
- Крепление

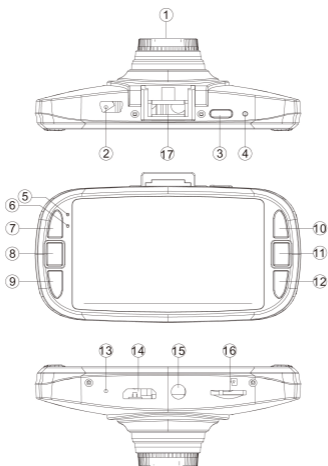
УСТРОЙСТВО ПРИБОРА



1. Объектив
2. Mini-USB разъем
3.  Кнопка включения (краткое нажатие)/выключения прибора (долгое нажатие)
4. Reset Кнопка инициализации системы
5. Индикатор зарядки
6. Индикатор питания
7. MODE Кнопка выбора режима работы прибора (видеокамера, фотокамера, просмотр)
8. REC Кнопка начала/окончания видеозаписи / подтверждения при работе с меню / начала воспроизведения/паузы в режиме просмотра
9. MENU Кнопка перехода в меню настроек / выбора страницы меню настроек / удаления файлов в режиме просмотра
10. UP Кнопка перехода вверх при работе с меню / перехода к предыдущему файлу в режиме просмотра
11.  CAMERA Кнопка фотографирования / подтверждения при работе с меню / начала воспроизведения/паузы в режиме просмотра
12. DOWN Кнопка перехода вниз при работе с меню / перехода к следующему файлу в режиме просмотра
13. Микрофон
14. HDMI разъем
15. AV Аудио/видеовыход
16. Разъем для подключения карты памяти TF (Micro SD)
17. Контактная группа для зарядки батареи через держатель

На экране прибора отображается индикатор, показывающий текущий уровень заряда встроенной батареи:

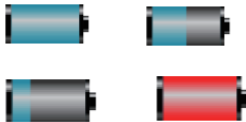

Батарея полностью заряжена / средний уровень заряда / низкий уровень заряда / батарея разряжена.

Вы можете зарядить батарею с помощью автомобильного адаптера или от компьютера.

1. Подключите автомобильный адаптер питания к мини-разъему USB на корпусе прибора, затем присоедините адаптер к гнезду для автомобильного прикуривателя.
2. Один конец USB кабеля подключите к мини-разъему USB на корпусе прибора, а другой – к USB разъему компьютера.

ПРИМЕЧАНИЕ:

Во время зарядки батареи индикатор заряда светится красным цветом.

Батарея прибора заряжается независимо от того, включен или выключен прибор. Во время зарядки батареи от автомобильного прикуривателя вы можете осуществлять запись видео.

УСТАНОВКА И ИЗВЛЕЧЕНИЕ КАРТЫ ПАМЯТИ

Установите карту памяти TF (MicroSD) в разъем на корпусе в правильном направлении. Если вы установите карту памяти неправильно, это может привести к ее повреждению или повреждению видеорегистратора.

Чтобы извлечь карту памяти, слегка нажмите на нее, а затем извлеките из устройства.

ПРИМЕЧАНИЯ:

Перед первым использованием карты памяти для видеозаписи следует провести её форматирование.

Используйте высокоскоростные карты памяти (класса 6 и выше).

После того как карта памяти установлена в видеорегистратор, прибор определяет ее как накопитель по умолчанию, при этом записанные на нее ранее файлы могут не читаться.

Если видеорегистратор не распознает карту памяти, извлеките ее и установите снова. Если это не помогло, попробуйте использовать другую карту памяти.

Включение и выключение устройства

Нажмите кнопку , чтобы включить видеореги-стратор.

Нажмите и 3 секунды удерживайте кнопку , что-бы выключить видеореги-стратор.

Выбор режима

Нажимайте кнопку MODE, чтобы изменить текущий режим видеореги-стратора. Каждому режиму виде-ореги-стратора соответствует определенный инди-катор в левом верхнем углу экрана:



- режим видеокамеры;



- в режим фотокамеры;



- режим просмотра.

ПРИМЕЧАНИЕ:

При включении прибор автоматически пере-ходит в режим видеокамеры.

Системные настройки

В режиме видеокамеры или фотокамеры нажмите кнопку MENU, чтобы перейти в меню. Кратко на-жимая кнопку MENU, перейдите в меню системных настроек:

Language – Язык. Выберите подходящий язык меню (английский или русский).

Date – Дата. Установите текущую дату и время. Что-бы переходить от одного параметра к другому, на-жимайте кнопку MODE, чтобы изменять значения, используйте кнопки.

Auto power off – Автовыключение. Установите вре-мя, через которое прибор должен выключаться автоматически при отсутствии операций с ним: 1, 3 или 5 минут, - либо отключите функцию автовы-ключения.

LCD off – Выключение дисплея. Установите время, через которое дисплей прибора должен выклю-чаться автоматически при отсутствии операций с

прибором: 1, 3 или 5 минут, - либо отключите функ-цию автоматического выключения дисплея.

TV out – формат выходного ТВ сигнала, PAL или NTSC
Format – Форматирование. При форматировании карты памяти все ранее записанные на нее файлы удаляются.

Default Setting – Восстановление заводских настроек.
Version – Версия. Здесь вы можете посмотреть вер-сию установленной микропрограммы.

Видеозапись

Когда прибор находится в режиме видеокамеры (в левом верхнем углу экрана отображается инди-катор , нажмите кнопку REC, чтобы начать ви-деозапись. Во время видеозаписи на экране мигает индикатор. Нажмите кнопку REC еще раз, чтобы остановить видеозапись, тогда индикатор исчезнет с экрана.

Настройка параметров видеозаписи

Когда прибор находится в режиме видеокамеры (в левом верхнем углу экрана отображается инди-катор , нажмите кнопку MENU, чтобы перейти в меню. Кратко нажимая кнопку MENU, перейдите в меню настроек видеозаписи:

Video Resolution – Разрешение. Выберите подхо-дящее разрешение из списка: HDR (1920x1080 30к/с 16:9), (2560x1080 30к/с 21:9), (2304x1296 30к/с 16:9), (1920x1080 45к/с 16:9), (1920x1080 30к/с 16:9), (1280x720 60к/с 16:9)

Quality – Качество. Выберите подходящее каче-ство записи: Super Fine (Отличное), Fine (Хорошее), Normal (Стандартное).

WDR – Широкий динамический диапазон. Вы можете включить (On) или отключить (Off) данную функцию. Функция WDR позволяет получить качественное изо-бражение в условиях плохого освещения.

Time Watermark – Отметка даты и времени. Выбе-рите значение Date/Time (Дата/Время), чтобы на изображении отображалась дата и время видеоза-

ОСНОВНЫЕ ОПЕРАЦИИ

писи, или значение Off (Выкл), чтобы такая отметка не отображалась.

Recycle – Цикличная видеозапись. В режиме цикличной видеозаписи при наполнении карты памяти новые файлы видеозаписи начинают записываться поверх старых. Установите продолжительность отдельного файла видеозаписи (2, 5 или 10 минут), либо отключите данную функцию (Off), чтобы запись сохранялась файлами по 30 минут, пока карта памяти не будет занята полностью.

Motion Detection – Определение движения.

Audio – Запись звука. Вы можете активировать (On) или отключить (Off) запись звука.

Нажмите кнопку MENU ещё раз, чтобы перейти в меню настройки экспозиции съёмки:



Light Frequency – Частота сети освещения. Установите подходящее значение: Auto, 60 Гц, 50 Гц.

White Balance – Баланс белого. Установите подходящий режим в зависимости от текущих условий освещения: Auto, Sunny (Солнечно), Cloudy (Облачно), Fluorescent (Люминесцентная лампа), Tungsten (Лампа накаливания).

AE meter – Экспонометр. Выберите режим Center (По центру) или Spot (Пржектор).

AE bias – Коррекция экспозиции. Установите подходящее значение: -2.0, -1.7, -1.3, -1.0, -0.7, -0.3, 0.3, 0.7, 1.0, 1.3, 1.7, 2.0.

Фотографирование

Когда прибор находится в режиме фотокамеры (в левом верхнем углу экрана отображается индикатор ) , сфокусируйтесь на нужном объекте. Следите, чтобы видеорегистратор был неподвижен. Нажмите кнопку  CAMERA, чтобы сделать снимок. Вы услышите характерный звук, свидетельствующий о том, что снимок был сделан.

Настройка параметров фотографирования

Когда прибор находится в режиме фотокамеры (в левом верхнем углу экрана отображается индикатор

) , нажмите кнопку Menu, чтобы перейти в меню. Кратко нажимая кнопку MENU, перейдите в меню настроек фотографирования:

Quality – Качество. Выберите подходящее качество записи: Super Fine (Отличное), Fine (Хорошее), Normal (Стандартное).

Time Watermark – Отметка даты и времени. Выберите значение Date/Time (Дата/Время), чтобы на изображении отображалась дата и время видеозаписи, или значение Off (Выкл), чтобы такая отметка не отображалась.

Нажмите кнопку MENU ещё раз, чтобы перейти в меню настройки экспозиции съёмки:

Light Frequency – Частота сети освещения. Установите подходящее значение: Auto, 60 Гц, 50 Гц.



White Balance – Баланс белого. Установите подходящий режим в зависимости от текущих условий освещения: Auto, Sunny (Солнечно), Cloudy (Облачно), Fluorescent (Люминесцентная лампа), Tungsten (Лампа накаливания).

AE meter – Экспонометр. Выберите режим Center (По центру) или Spot (Пржектор).

AE bias – Коррекция экспозиции. Установите подходящее значение: -2.0, -1.7, -1.3, -1.0, -0.7, -0.3, 0.3, 0.7, 1.0, 1.3, 1.7, 2.0.

Просмотр, воспроизведение и удаление файлов

Когда прибор находится в режиме просмотра (в левом верхнем углу экрана отображается индикатор ) , кнопками UP/DOWN переходите по сохраненным файлам.

Если выбранный файл – видеозапись, нажмите кнопку REC или кнопку  CAMERA, чтобы начать ее воспроизведение. Чтобы приостановить воспроизведение видеозаписи, еще раз нажмите кнопку REC или кнопку  CAMERA.

В режиме просмотра нажмите кнопку MENU, чтобы перейти в меню удаления файлов. Нажмите кнопку REC или кнопку  CAMERA, чтобы выбрать удаление текущего файла или всех файлов.

СОЕДИНЕНИЕ С ТЕЛЕВИЗОРОМ

Соедините видеорегистратор с телевизором с помощью кабеля HDMI - mini HDMI. Тогда вы сможете просматривать видеозаписи и фотоснимки на экране телевизора.

ВОЗМОЖНЫЕ НЕИСПРАВНОСТИ

При возникновении неисправности попробуйте устранить ее с помощью рекомендаций из таблицы ниже. Если неисправность не устраняется, не пытайтесь самостоятельно починить прибор, обратитесь в авторизованный сервисный центр производителя.

Запрещается самостоятельно проводить обновление микропрограммы устройства! При возникновении такой необходимости обязательно проконсультируйтесь с производителем. Производитель не несет ответственности за возможную поломку устройства в результате самостоятельной установки пользователем микропрограммы.

Неисправности	Возможные причины	Способ устранения
Устройство не включается.	Не подключено внешнее питание.	Подключите внешнее питание.
Не осуществляется видеозапись.	1. В слот №2 DV не установлена карта памяти. 2. Карта памяти установлена неправильно. 3. Карта памяти не позволяет записывать информацию.	1. Установите карту памяти. 2. Установите карту памяти правильно. 3. Отформатируйте карту памяти.
Изображение размытое.	1. Объектив загрязнен. 2. Ветровое стекло автомобиля загрязнено или запотело	1. Протрите объектив специальной салфеткой для чистки оптики. 2. Очистите и высушите стекло автомобиля.
Невозможно установить соединение с ПК.	1. Неправильно подсоединен кабель USB. 2. В настройках в разделе «Для разработчиков» включён режим «Отладка по USB»	1. Правильно подсоедините кабель USB. 2. Отключите режим отладки.
Горизонтальные прерывающиеся линии на экране.	Неверная настройка «частота сенсора»	Следует настроить «50Hz» или «60Hz» в соответствии с местной частотой электропитания.
Дата и время в отметке на изображении указаны неправильно.	1. Дата и время не настроены. 2. При полном разряде батареи после длительного хранения для даты и времени устанавливаются значения по умолчанию.	1., 2. Выполните настройку даты и времени в меню системных настроек.
Изображение слишком тусклое/яркое.	Неправильные настройки экспозиции.	Отрегулируйте экспозицию.
На экране телевизора отсутствует изображение.	Плохой контакт кабеля HDMI.	Убедитесь, что кабель HDMI надёжно подключён.
Системный сбой в работе видеорегистратора (нет изображения на экране, невозможно перейти к другому изображению, аппарат не реагирует на нажатия кнопок).	Системный сбой может быть вызван некорректными операциями, например, извлечение карты памяти во время видеозаписи, частыми или некорректными нажатиями на кнопки прибора.	Проведите восстановление заводских настроек, нажав кнопку Reset.

ТЕХНИЧЕСКИЕ ХАРАКТЕРИСТИКИ

- ЖК-экран: 2,7" LTPS 16:9
- Объектив: 4,0 МП с широким углом обзора 170°
- Языки меню: английский, русский
- HDR (1920x1080 30к/с 16:9), (2560x1080 30к/с 21:9), (2304x1296 30к/с 16:9), (1920x1080 45к/с 16:9), (1920x1080 30к/с 16:9), (1280x720 60к/с 16:9)
- Формат кодировки записи: H.264
- Формат видео: MOV
- Разрешение фотографий: 4,0М
- Формат фотографий: JPEG
- Поддержка карт памяти: TF до 64 Гб
- Микрофон/громкоговоритель: встроенные
- Частота сети освещения: 50/60 Гц
- Система цвета: NTSC, PAL
- Батарея: встроенная, ионно-литиевая, аккумуляторная
- Рабочая температура: от +0°C до +40°C
- Рабочая влажность: от 10% до 80%
- Габаритные размеры: 98 x 53 x 34мм

Благодарим Вас за выбор техники SUPRA.

Компания-производитель оставляет за собой право вносить изменения в конструкцию, дизайн и комплектацию товара без предварительного уведомления, если данные изменения направлены на улучшение его эксплуатационных характеристик.

Производитель: СУПРА ТЕХНОЛОДЖИС ЛИМИТЕД

Китай, Гонконг, Квинз Роуд Централ, 222, Кай Вонг Коммершал Билдинг, ЛГ2/Ф., комната 2.

Сделано в Китае.

Manufacturer: SUPRA TECHNOLOGIES LIMITED

Room 2, LG2/F, Kai Wong Commercial Building, 222 Queen's Road Central, HK, China

Made in China.

Товар подлежит декларированию соответствия.

Срок службы изделия: 3 года

Гарантийный срок: 1 год



Импортер/организация, уполномоченная на принятие претензий от покупателей на территории России:

ООО «ВипСервис», 142704, г. Москва, поселение Мосрентген, посёлок завода Мосрентген, улица Героя России Соломатина, д.31
Единая справочная служба: 8-800-100-3331

Центральный авторизованный сервисный центр:

ООО «ВипСервис», 142704, г. Москва, поселение Мосрентген, посёлок завода Мосрентген, улица Героя России Соломатина, д.31
Список сервисных центров прилагается (см. вкладыш)

Компания производитель оставляет за собой право, без предварительного уведомления, вносить изменения в список авторизованных сервисных центров, включая изменения адресов и телефонов существующих.

Адрес ближайшего СЦ вы можете также узнать по телефону горячей линии 8-800-100-3331 или на сайте www.supra.ru, а также отправив запрос на supra@supra.ru

SUPRA