

SUPRA



АВТОМОБИЛЬНЫЙ
ВИДЕОРЕГИСТРАТОР

SCR-37HD

РУКОВОДСТВО ПО ЭКСПЛУАТАЦИИ

УВАЖАЕМЫЙ ПОКУПАТЕЛЬ!

Благодарим Вас за то, что Вы выбрали наш компактный цифровой видеореги­стратор. Руководство пользователя изделия предназначено для обеспечения удобной и безопасной эксплуатации прибора. Пожалуйста, прочитайте руководство перед началом использования прибора, обращая особое внимание на раздел «Меры безопасности и предосторожности», и сохраните его для обращения к нему в дальнейшем. Если прибор перейдет к другому хозяину, передайте руководство вместе с прибором.

СОДЕРЖАНИЕ

Меры безопасности и предосторожности	3
Комплектация	4
Устройство прибора.	5
Питание прибора	5
Установка и извлечение карты памяти.	6
Установка прибора	6
Основные операции.	7
Соединение с ПК	8
Соединение с телевизором	9
Возможные неисправности и способы их устранения.	9
Технические характеристики	11

ВВЕДЕНИЕ

Данное изделие является дополнительным устройством для обеспечения безопасного вождения и предотвращения дорожных происшествий, а также для фиксации обстоятельств возможных происшествий. Информация, записанная в память устройства, не может служить для юридического установления вины и виновника происшествия.

Производитель не несет ответственности за возможный ущерб в результате утраты данных или других неисправностей прибора.

Устройство непрерывно записывает видеoinформацию с использованием высокоэффективного метода сжатия.

Видеозапись охватывает широкий угол обзора, при этом разрешение записи настраивается и может составлять до 1080p.

Когда объем карты памяти заполняется, прибор начинает записывать новую информацию вместо старой (зависит от настройки).

Помимо видео устройство записывает также звук (звуки внутри салона и шум от происшествия), во время воспроизведения записи звук также воспроизводится.

Информацию, записанную на карту памяти, можно легко воспроизвести на ПК или на экране самого видеореги­стратора.

При подключении монитора к AV и HDMI выходу прибора можно просматривать записываемое видео в реальном времени на экране монитора.

МЕРЫ БЕЗОПАСНОСТИ И ПРЕДОСТОРОЖНОСТИ

Внимательно прочитайте данный раздел и обязательно следуйте указанным инструкциям. Это поможет обеспечить качественную работу прибора и продлит срок его службы.

Инструкции по безопасности

- Никогда не открывайте корпус прибора или адаптера питания, т.к. это может привести к поражению электрическим током. Обслуживание прибора должно проводиться только специалистами авторизованного сервисного центра.
- Используйте изделие строго по назначению.
- Не оставляйте прибор на панели управления в автомобиле под воздействием солнечных лучей, т.к. перегрев батареи может стать причиной нарушения функционирования прибора.
- Не располагайте прибор в местах, где он может подвергнуться воздействию потока горячего воздуха, например, напротив дефлекторов обогрева салона или ветрового стекла.
- Не кладите никакие предметы на прибор и не давите на дисплей прибора, иначе он может треснуть.
- Не прикасайтесь к дисплею острыми предметами, чтобы его не повредить.
- Не разрешайте детям играть с прибором без вашего присмотра.
- Удалите адаптер из гнезда прикуривателя, немедленно выключите прибор, если он включен, и обратитесь в авторизованный сервисный центр в следующих случаях:
 - если адаптер питания либо его шнур оплавился или был поврежден;
 - если корпус или блок питания были повреждены или в них попала жидкость. Чтобы предотвратить повреждения, специалисты сервисного центра должны

проверить компоненты прибора.

- Адаптер питания потребляет электроэнергию, даже если батарея заряжена. Поэтому отсоединяйте его от прикуривателя, если не пользуетесь прибором, чтобы автомобильный аккумулятор не разряжался.

Условия работы

- Не подвергайте прибор воздействию влаги, тепла или прямых солнечных лучей, особенно в автомобиле, избегайте образования пыли.
- Следите, чтобы прибор не намокал, берегите его от дождя и града. Имейте в виду, что влага может образоваться даже в защитном чехле в результате конденсации.
- Не роняйте прибор, берегите его от сильной вибрации, тряски и ударов.
- Используйте прибор при достаточном освещении. Запрещается направлять объектив прямо на солнце или другой источник света, т.к. это может привести к повреждению оптических компонентов.
- Не храните устройство и его компоненты рядом с огнеопасными жидкостями, газами или взрывоопасными материалами.
- Перед очисткой прибора всегда его выключайте. Очистку экрана и поверхности устройства производите с использованием мягкой слегка влажной ткани без ворса.
- Не разбирайте, не переделывайте и не ремонтируйте прибор самостоятельно. Это может вызвать серьезные поломки и снимает гарантию на бесплатный ремонт изделия. Ремонт должен производиться только в специализированных авторизованных сервисных центрах.
- Запрещается самостоятельно проводить обновление микропрограммы устройства! При возникновении такой необходимости обязательно проконсультируйтесь с производителем. Производитель не несет

ответственности за возможную поломку устройства в результате самостоятельной установки пользователем микропрограммы.

- Для защиты прибора от грязи, ударов и царапин храните его в защитном чехле.
- При перевозке прибора используйте оригинальную упаковку.

Температурный режим

- Рабочая температура прибора от +0°C до +40°C при относительной влажности от 10% до 80%.
- Храните прибор в безопасном месте, чтобы он не подвергался воздействию высоких температур (при парковке или попадании прямых солнечных лучей).

Обращение с батареями

Ваш прибор оснащен аккумуляторной батареей. Чтобы продлить срок службы батареи соблюдайте следующие инструкции.

- Запрещается подвергать батарею воздействию тепла. Следите, чтобы прибор и установленная в него батарея не перегревались. В противном случае возникает опасность повреждения или даже взрыва батареи.
- Для заряда батареи используйте только входящий в комплект автомобильный адаптер.
- Запрещается выбрасывать батареи вместе с обычным мусором. Утилизируйте использованные батареи в соответствии с местными нормами.

Транспортировка

При транспортировке прибора соблюдайте следующие инструкции.

- После транспортировки прибора перед использованием прибора подождите некоторое время.
- В случае резких перепадов температуры или влажности внутри прибора может образоваться конденсат, а это может привести к короткому замыканию.

Питание от автомобильного адаптера

- Автомобильный адаптер подсоединяйте только к гнезду прикуривателя в автомобиле (с аккумулятором на 12В постоянного тока). Если вы не уверены на счет характеристик питания, обратитесь к производителю вашего автомобиля.

ВНИМАНИЕ:

Если вы не планируете использовать прибора в течение длительного времени, то перед началом хранения и затем перед использованием полностью зарядите аккумуляторную батарею. В противном случае срок ее службы сократится.

КОМПЛЕКТАЦИЯ

Откройте упаковку и проверьте наличие всех аксессуаров при получении товара.

- Видеорегистратор
- Руководство по эксплуатации
- Автомобильный адаптер питания (12В → 5В)
- Крепление

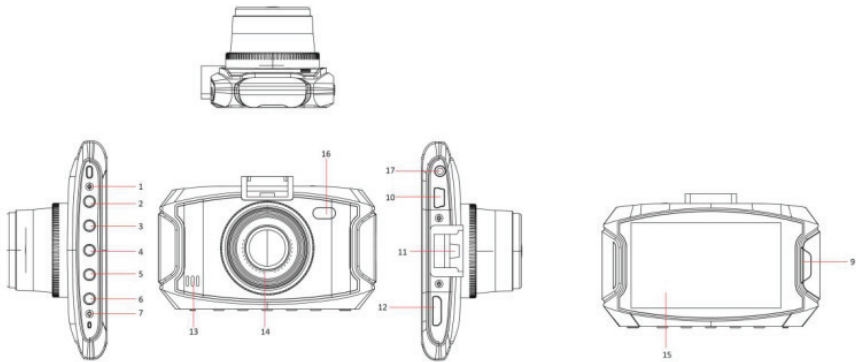

УСТРОЙСТВО ПРИБОРА

ПРИМЕЧАНИЕ:

Все изображения в данном руководстве приведены в качестве примеров, реальное изделие может отличаться от изображения.

1. **RESET** Кнопка инициализации
 - ▼ Кнопка перехода вниз при работе с меню (краткое нажатие)/увеличения громкости в режиме просмотра (краткое нажатие)/быстрой перемотки вперед в режиме просмотра (долгое нажатие)
3. **MODE** Кнопка переключения режимов: видеозапись/фотографирование/просмотр и воспроизведение
4. **OK** Кнопка начала видеозаписи в режиме видеозаписи (краткое нажатие)/фотографирования (краткое нажатие в режиме фотографирования)/начала/приостановки воспроизведения в режиме просмотра (краткое нажатие)/подтверждения при работе с меню настроек
5. **MENU** Кнопка перехода в меню настроек текущего режима и меню системных настроек
 - ▲ Кнопка перехода вверх при работе с меню (краткое нажатие)/уменьшения громкости в режиме просмотра (краткое нажатие)/быстрой перемотки назад
7. **Power** Кнопка включения (краткое нажатие)/выключения прибора (долгое нажатие)/
8. Разъем для подключения карты памяти TF
9. **P** Кнопка защиты текущего файла видеозаписи от удаления/снятия защиты (в режиме видеозаписи)
10. USB разъем
11. Монтажное отверстие
12. HDMI разъем
13. Микрофон
14. Объектив
15. ЖК-экран
16. Инфракрасная подсветка ночного видения
17. AV Аудио/видеовыход

в режиме просмотра (долгое нажатие)

ПИТАНИЕ ПРИБОРА

На экране прибора отображается индикатор, показывающий текущий уровень заряда встроенной батареи:

Вы можете зарядить батарею с помощью автомобильного адаптера или от компьютера.

1. Подключите автомобильный адаптер питания к разъему USB на корпусе прибора, затем присоедините адаптер к гнезду для автомобильного прикуривателя.

2. Один конец USB кабеля подключите к разъему USB на корпусе прибора, а другой — к USB разъему компьютера.

Батарея прибора полностью заряжается за 120 минут.

ПРИМЕЧАНИЕ:

Батарея прибора заряжается независимо от того, включен или выключен прибор. Во время зарядки батареи от автомобильного прикуривателя вы можете осуществлять запись видео.

УСТАНОВКА И ИЗВЛЕЧЕНИЕ КАРТЫ ПАМЯТИ

Установите карту памяти TF (MicroSD) в разъем на корпусе в направлении, указанном стрелкой. Если вы установите карту памяти неправильно, это может привести к ее повреждению или повреждению видеорегистратора.

Чтобы извлечь карту памяти, слегка нажмите на нее, а затем извлеките из устройства. Карту памяти следует извлекать из выключенного устройства.

ВНИМАНИЕ:

Запрещается извлекать карту памяти во время работы видеорегистратора.

ПРИМЕЧАНИЯ:

Используйте высокоскоростные карты памяти (класса 4 и выше) объемом от 8 Гб до 32 Гб.

Перед началом использования карты памяти проведите ее форматирование.

После того как карта памяти установлена в видеорегистратор, прибор определяет ее как накопитель по умолчанию, при этом записанные на нее ранее файлы могут не читаться плеером регистратора.

Если видеорегистратор не распознает карту памяти, извлеките ее и установите снова. Если это не помогло, попробуйте использовать другую карту памяти.

УСТАНОВКА ПРИБОРА

Видеорегистратор легко устанавливается в автомобиле.



Очистите место установки видео регистратора на ветровом стекле.

ВНИМАНИЕ:

Устанавливайте прибор так, чтобы он не сокращал угол обзора водителю, а также, чтобы никакие предметы не сокращали угол обзора объектива видеорегистратора.

Закрепите регистратор на креплении.

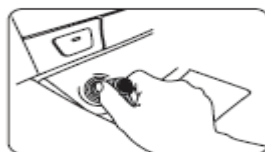

Подключите кабель питания к разъему прикуривателя автомобиля.

Закрепите кабель, чтобы он не создал проблем при управлении автомобилем.

Подключите кабель питания к разъему питания регистратора.

Снятие прибора

Перед тем как оставить автомобиль на парковке, рекомендуется достать прибор из крепления, чтобы он не подвергался воздействию прямых солнечных лучей в течение длительного времени, а также, чтобы сберечь его от воров.

НАСТРОЙКА УГЛОВ НАКЛОНА И ПОВОРОТА ПРИБОРА

Ослабьте рифлёную гайку на кронштейне крепления и направьте объектив регистратора

вперёд горизонтально по ходу автомобиля или в любом другом требуемом направлении. Заверните гайку.

ОСНОВНЫЕ ОПЕРАЦИИ

Включение и выключение устройства

Нажмите кнопку , чтобы включить видеорегистратор.

Нажмите и удерживайте кнопку , чтобы выключить видеорегистратор.

Автоматическое включение и начало видеозаписи

Если питание на прибор подано с гнезда для автомобильного прикуривателя, то видеорегистратор включится и начнет видеозапись автоматически через некоторое время после запуска двигателя (функция зависит от настроек регистратора и устройства конкретного автомобиля).

И наоборот, когда вы заглушите двигатель, прибор автоматически прекратит видеозапись примерно через 10 секунд (функция зависит от настроек регистратора и устройства конкретного автомобиля).

Чтобы начать видеозапись вручную, кратко нажмите кнопку .

Во время видеозаписи мигает красный индикатор.

Видеорегистратор также автоматически сохраняет последний файл видеозаписи и выключается при выключении двигателя автомобиля.

ПРИМЕЧАНИЕ:

Видеорегистратор включается с небольшой задержкой после запуска двигателя автомобиля, что позволяет защитить устройство от импульсов питающего тока.



Выбор режима

При включении прибор автоматически переходит в режим видеозаписи.

Чтобы изменить режим видеорегистратора, нажимайте кнопку MODE. Режимы изменяются

в следующей последовательности: видеозапись, фотографирование, просмотр. Каждому режиму видеорегистратора соответствует определенный индикатор в правом верхнем углу экрана.

Видеозапись

Когда прибор находится в режиме видеозаписи, нажмите кнопку ОК, чтобы начать видеозапись. Во время видеозаписи на экране мигает индикатор . Нажмите кнопку ОК еще раз, чтобы остановить видеозапись, тогда индикатор  исчезнет с экрана.

Защита видеофайлов от удаления

Видеорегистратор оборудован датчиком столкновения, благодаря которому в случае столкновения текущие видеофайлы автоматически защищаются от удаления при циклической видеозаписи.

Во время какого-либо происшествия на дороге, чтобы защитить текущий файл видеозаписи от удаления, нажмите кнопку P (9).

Названия защищенных файлов начинаются с «EVE».

Настройка параметров видеозаписи

Когда прибор находится в режиме видеозаписи, кратко нажимая кнопку MENU, перейдите в меню настроек видеозаписи, где вы сможете установить разрешение видео, время отдельного файла при циклической видеозаписи (2, 3 или 5 минут), включить или отключить запись звука и др.

Фотографирование

Когда прибор находится в режиме фотокамеры, сфокусируйтесь на нужном объекте. Следите, чтобы видеорегистратор был неподвижен. Нажмите кнопку ОК, чтобы сделать снимок. Вы услышите характерный звук, свидетельствующий о том, что снимок был сделан.

Настройка параметров фотографирования

Когда прибор находится в режиме фотокамеры, кратко нажимая кнопку MENU, перейдите в меню настроек фотографирования, где вы сможете

установить разрешение фотографий и другие параметры.

Дополнительная подсветка

Чтобы включить или выключить дополнительную подсветку для видеозаписи или фотографирования в темное время суток, в режиме видеозаписи или фотографирования кратко нажмите кнопку .

Просмотр, воспроизведение и удаление файлов

Когда прибор находится в режиме просмотра, кнопками  переходите по сохраненным файлам.



Если выбранный файл — видеозапись, нажмите кнопку ОК, чтобы начать ее воспроизведение. Чтобы приостановить воспроизведение видеозаписи, еще раз нажмите кнопку ОК.

В режиме просмотра нажмите кнопку MENU, чтобы перейти в меню удаления файлов. Выберите Delete current (Удалить текущий файл), чтобы выбрать удаление текущего файла, или Delete all (Удалить все), чтобы выбрать удаление всех файлов.

В этом же меню вы можете защитить файлы от удаления.

Защищенные файлы удалить нельзя. Данная функция предназначена для предотвращения случайного удаления важной информации.

Системные настройки

В режиме видеозаписи или фотографирования два раза нажмите кнопку MENU, чтобы перейти в меню системных настроек. Выбирайте параметры для настройки кнопками , , для подтверждения нажимайте кнопку ОК. Для возврата в предыдущее меню используйте кнопку MENU.

В меню системных настроек вы можете установить текущую дату и время, настроить спящий режим экрана и другие параметры.

СОЕДИНЕНИЕ С ПК

Соедините видеорегистратор с компьютером с помощью кабеля USB. В открывшемся меню на экране видеорегистратора выберите подходящий режим:

- MSDC (хранилище данных);
- PCCAM (камера ПК);
- POWER (питание).

Передача данных

Выберите режим MSDC (хранилище данных), и тогда в папке «Мой компьютер» вы обнаружите новый внешний диск, где будут сохранены все видеозаписи и снимки, сделанные с помощью видеорегистратора.

ПРИМЕЧАНИЯ:

Устройство совместимо с операционными системами Windows 2000/XP/Vista, Windows 7, MAC OS x 10.3.6 и выше.

Если в течение 30 секунд видеорегистратор не распознается компьютером, отключите устройство от компьютера, а затем подключите снова.

Рекомендуется сначала скопировать файлы на компьютер и только потом воспроизводить их, т.к. при передаче больших объемов данных по кабелю скорость воспроизведения может быть недостаточной.

Камера ПК

Выберите режим PCCAM (камера ПК), и тогда вы сможете использовать видеорегистратор в качестве видеокамеры.

Зарядка от ПК

Если вы просто хотите зарядить батарею видеорегистратора, выберите режим POWER (питание).

СОЕДИНЕНИЕ С ТЕЛЕВИЗОРОМ

Соедините видеорегистратор с телевизором с помощью кабеля HDMI или кабеля AV. Тогда вы сможете просматривать видеозаписи и фотоснимки на экране телевизора.

ПРИМЕЧАНИЕ:

Когда видеорегистратор подключен к телевизору, вы не можете записывать видео или фотографировать.

ВОЗМОЖНЫЕ НЕИСПРАВНОСТИ И СПОСОБЫ ИХ УСТРАНЕНИЯ

При возникновении неисправности попробуйте устранить ее с помощью рекомендаций из таблицы ниже. Если неисправность не устраняется, не пытайтесь самостоятельно починить прибор, обратитесь в авторизованный сервисный центр производителя.

Неисправности	Возможные причины	Способ устранения
Устройство не включается.	<ol style="list-style-type: none"> 1. Низкий заряд батареи. 2. Контакты кабеля недостаточно плотные. 3. В устройстве образовался конденсат. 4. Возможно, не работает кнопка включения/выключения. 5. Системный сбой. 	<ol style="list-style-type: none"> 1. Зарядите батарею. 2. Убедитесь, что контакты кабеля плотные и горит индикатор питания. 3. Оставьте прибор примерно на час, чтобы влага испарилась. 4. Убедитесь, что кнопка включения/выключения работает, индикатор должен загораться синим во время работы. 5. Извлеките карту памяти из видеорегистратора и нажмите кнопку RESET, чтобы восстановить заводские настройки. Затем попробуйте снова включить прибор.
Батарея не заряжается.	<ol style="list-style-type: none"> 1. Зарядное устройство присоединено неправильно. 2. Батарея вышла из строя. 	<ol style="list-style-type: none"> 1. Убедитесь, что подключаете прибор к источнику питания правильно. 2. Работоспособность батареи утрачивается через несколько лет.
Не осуществляется видеозапись.	<ol style="list-style-type: none"> 1. В устройство не установлена карта памяти. 2. Карта памяти установлена неправильно. 3. Карта памяти не позволяет записывать информацию. 	<ol style="list-style-type: none"> 1. Установите карту памяти. 2. Установите карту памяти правильно. 3. Убедитесь, что объем карты памяти не менее 8 Гб и она не ниже класса 4. <p>Убедитесь, что активирована функция циклической видеозаписи. Убедитесь, что на карте памяти есть место для сохранения новых файлов (возможно, на ней сохранено слишком много файлов, защищенных от удаления). При необходимости отформатируйте карту памяти.</p>

Неисправности	Возможные причины	Способ устранения
Изображение размытое.	1. Объектив загрязнен. 2. Видеорегистратор установлен слишком далеко от стекла.	1. Протрите объектив, чтобы удалить пыль и грязь. Старайтесь не прикасаться к линзе руками. 2. Измените место установки прибора.
Невозможно установить соединение с ПК.	1. Неправильно подсоединен кабель USB. 2. Видеорегистратор продолжает видеозапись.	1. Правильно подсоедините кабель USB, убедитесь, что контакты плотные. 2. Соединение с ПК можно будет установить только после завершения видеозаписи. Остановите видеозапись и подождите, пока прибор сохранит файл на карту памяти, затем соедините его с ПК.
Блики и засветка на изображении.	Прямой и/или яркий свет приводит к появлению полос на экране. Возможно, слишком большой контраст между объектом и фоном	Измените направление объектива.
Полосы на изображении экрана.	Неправильно выбрана частота сети освещения.	В меню настроек установите частоту 50 Гц.
Дата и время в отметке на изображении указаны неправильно.	1. Дата и время не установлены. 2. При восстановлении заводских настроек, а также после полной разрядки батареи установленные дата и время удаляются.	Установите дату и время в меню настроек.
Изображение слишком тусклое/яркое.	Неправильные настройки экспозиции.	Если изображение слишком темное, установите более высокое значение, а если слишком светлое – более низкое.
На экране телевизора отсутствует изображение.	Плохой контакт кабеля HDMI/AV.	Убедитесь, что контакты при подсоединении кабеля HDMI/AV плотные.
Системный сбой в работе видеорегистратора (нет изображения на экране, аппарат не реагирует на нажатия кнопок).	Системный сбой может быть вызван некорректными операциями, например, извлечение карты памяти во время видеозаписи, частными или некорректными нажатиями на кнопки прибора.	Проведите восстановление заводских настроек, нажав кнопку RESET.

ТЕХНИЧЕСКИЕ ХАРАКТЕРИСТИКИ

Диагональ ЖК-экрана: 2,7»

Угол обзора объектива: 120°

Минимальное освещение: 1 люкс

Формат видео: AVI

Разрешение видео: 1920x1080 (25 кадров/с);
1440x1080 (25 кадров/с); 1280x720; 848x480;
640x480 (30 кадров/с)

Формат фотографий: JPEG

Разрешение фотографий: 4032x3024, 3648x2736,
3264x2448, 2592x1944, 2048x1536, 1920x1080,
1280x960, 640x480

Поддержка карт памяти: TF от 8 Гб до 32 Гб

Система цвета: NTSC, PAL

Батарея: встроенная, литий-полимерная,
аккумуляторная

Входное напряжение на разъёме питания: 5 В,
постоянный ток, 1 А Потребляемая мощность: 0,5
Вт

Языки меню: английский, русский, и др.

Микрофон/громкоговоритель: встроенные

Частота сети освещения: 50/60 Гц

Рабочая температура: от 0°C до +40°C

Температура хранения: от -10°C до +60°C

Рабочая влажность: от 10% до 80%

ПРИМЕЧАНИЕ:

*В соответствии с постоянным
усовершенствованием технических
характеристик и дизайна,
возможно внесение изменений без
предварительного уведомления.*

БЕЗОПАСНАЯ УТИЛИЗАЦИЯ



Ваше устройство спроектировано и изготовлено из высококачественных материалов и компонентов, которые можно утилизировать и использовать повторно. Если товар имеет символ с зачеркнутым мусорным ящиком на колесах, это означает, что товар соответствует Европейской директиве 2002/96/ЕС. Ознакомьтесь с местной системой раздельного сбора электрических и электронных товаров. Соблюдайте местные правила. Утилизируйте старые устройства отдельно от бытовых отходов. Правильная утилизация вашего товара позволит предотвратить возможные отрицательные последствия для окружающей среды и человеческого здоровья.

ИНФОРМАЦИЯ О СЕРТИФИКАЦИИ



Соответствует техническим регламентам:

Технический регламент Таможенного союза
«Электромагнитная совместимость технических
средств» (ТР ТС 020/011).

Сведения о сертификации:

Сертификат соответствия: № TC RU C-CN.АЛ33.В.02814
Срок действия: с 10.03.2017 по 09.03.2018
включительно.
Орган по сертификации: ООО "Контур-Сертификация"
Адрес: 101000 Москва, улица Мясницкая, дом 41,
строение 4.

Дата производства указана на изделии.
Срок службы изделия - 3 года
Гарантийный срок - 1 год

Центральный авторизованный сервисный центр:

ООО «ПРОФСЕРВИС», 142791, г.Москва, поселение
Сосенское, ул. Адмирала Корнилова, владение 34,
стр.5, ком.12

Список сервисных центров прилагается (см. вкладыш)

Компания производитель оставляет за собой
право, без предварительного уведомления,
вносить изменения в список авторизованных
сервисных изменений в список авторизованных
сервисных центров, включая изменения адресов и
телефонов существующих.

Адрес ближайшего СЦ вы можете также узнать
по телефону горячей линии 8-800-100-3331 или на
сайте www.supra.ru, а также отправив запрос на
supra@supra.ru

Изготовитель:

SUPRA TECHNOLOGIE LIMITEED
КНР, Гонконг, Квинз Роуд Централ, 222, Кай Вонг
Коммерциал Билдинг, ЛГ2/Ф., комната 2
Сделано в Китае.

Manufacturer:

SUPRA TECHNOLOGIE LIMITED
RM 2 LG2/F KAI WONG COMM BLDG 222
QUEEN'S RD CENTRAL. HONG KONG
Made in CHN.

Импортер/организация, уполномоченная на
принятие претензий от покупателей на территории
России: ООО «ПРОФСЕРВИС», 142791, г.Москва,
поселение Сосенское, ул. Адмирала Корнилова,
владение 34, стр.5, ком.12

Единая справочная служба: 8-800-100-3331

Благодарим Вас за выбор техники SUPRA.
Компания-производитель оставляет за собой
право вносить изменения в конструкцию, дизайн
и комплектацию товара без предварительного
уведомления.

SUPRA